



Better solutions through innovation

## Owner's Manual

Model

CX-WIFI-A

6700530100

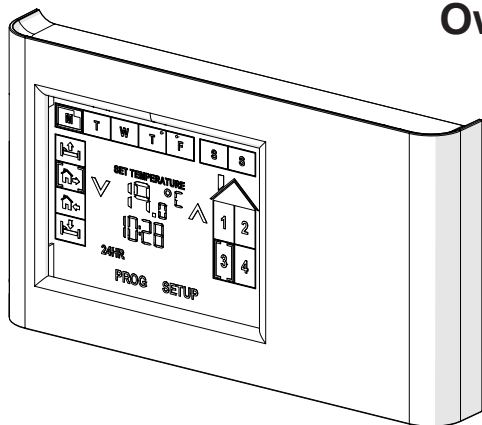

---











**IMPORTANT SAFETY INFORMATION:** Always read this manual first before attempting to install or use this device. For your safety, always comply with all warnings and safety instructions contained in this manual to prevent personal injury or property damage.

To view the full line of Dimplex products, please visit [www.dimplex.com](http://www.dimplex.com)

7214380100R01



## Table of Contents

 Welcome & Congratulations . . . . .	3
 IMPORTANT INSTRUCTIONS . . . . .	4
 Product Overview . . . . .	5
 Installation . . . . .	7
 Initial Setup . . . . .	11
 Program Schedule Setup. . . . .	14
 General Functions . . . . .	16
 Operation. . . . .	19
 Maintenance. . . . .	21
 Warranty . . . . .	22
 Reference Tables . . . . .	23

**! NOTE:** Procedures and techniques that are considered important enough to emphasize.

**⚠ CAUTION:** Procedures and techniques which, if not carefully followed, will result in damage to the equipment.

**⚠ WARNING:** Procedures and techniques which, if not carefully followed, will expose the user to the risk of fire, serious injury, or death.

## Welcome & Congratulations

Thank you and congratulations for choosing to purchase a Multi-zone Wi-Fi Programmable CONNEX™ Controller from Dimplex.

**Please carefully read and save these instructions.**

**⚠ CAUTION:** Read all instructions and warnings carefully before starting installation. Failure to follow these instructions may result in a possible electric shock, fire hazard and will void the warranty.

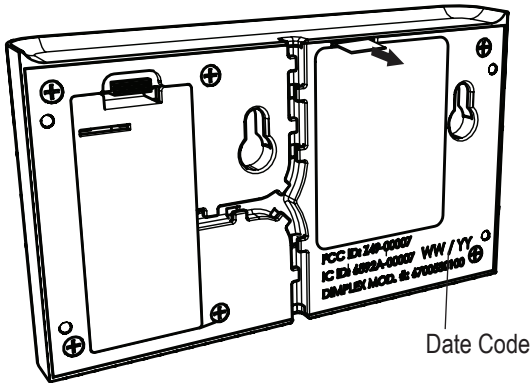

**STOP** NO NEED TO RETURN TO THE STORE

Questions with operation or mounting? Require Parts Information?  
Product Under Manufacturer's Warranty?

Contact us at:  [www.dimplex.com/customer\\_support](http://www.dimplex.com/customer_support)  
For Troubleshooting and Technical Support

OR  **Toll-Free 1-888-DIMPLEX (1-888-346-7539)**  
Monday to Friday 8:00 a.m. to 4:30 p.m. EST  
Please have your model number and product serial number ready. (See above)

# IMPORTANT INSTRUCTIONS

 **CAUTION:** This equipment has been tested and found to comply with the limits for Class B digital device, pursuant to part 15 of the FCC Rules. These limits are designed to provide reasonable protection against harmful interference in a residential installation. This equipment generates, uses and can radiate radio frequency energy and, if not installed and used in accordance with the instructions, may cause harmful interference to radio or television reception, which can be determined by turning the equipment off and on, the user is encouraged to try to correct the interference by one or more of the following measures:

- Reorient or relocate the receiving antenna.
- Increase the separation between the equipment and the receiver.
- Connect the equipment into an outlet on a circuit different from that to which the receiver is connected.
- Consult the dealer or an experienced radio/TV technician for help.

This device complies with Part 15 of the FCC Rules. Operation is subject to the following two conditions: (1) This device may not cause harmful interference, and (2) this device must accept any interference received, including interference that may cause undesired operation.

 **FCC CAUTION:** Any changes or modifications not expressly approved by the party responsible for compliance could void the user's authority to operate this equipment.

This device complies with Industry Canada licence-exempt RSS standard(s). Operation is subject to the following two conditions: (1) this device may not cause interference, and (2) this device

must accept any interference, including interference that may cause undesired operation of the device.

 **IMPORTANT NOTE:** This equipment complies with RF exposure limits set forth for an uncontrolled environment.

This equipment shall be installed and operated with a minimum separation distance of 7.87 in (20 cm) between the transmitter's radiating structure(s) and the body of the user or nearby persons.



## Product Overview

The CONNEX™ Wi-Fi Controller is a Dimplex exclusive, allowing the user to operate the CONNEX™ Multi-zone controller and synchronized CONNEX™ enabled heaters wirelessly from any remote location.

CONNEX™ wireless technology provides the user the ability to control four individual heat zones and one Wi-Fi enabled controller for precise temperature management throughout the home. The easy-to-use touch screen allows for 7-day/ 4-event programming that combines with zone heating for incredible energy savings.

### Zones

The controller is setup so that the user can divide their house into up to 4 different heating zones. These can be separate heaters or a selection of one or more heaters that will all be set to run at the same time and temperature settings.

By dividing the house into zones you can program the controller to raise the temperature in particular rooms during the time you normally use them and reduce the temperature when they are not in use.

By having a wireless controller, the components within a zone do not have to be located in the same area of the house, as with traditional heating systems. The components in any particular zone can be spread all through the house.



For example:

- Zone 1 - All of the bedrooms,
- Zone 2 - All of the bathrooms,
- Zone 3 - Kitchen and living room.

**! NOTE:** Zones can be setup as any combination of the Dimplex CONNEX™ enabled controlled heaters as long as there is one heater that is within 15m (50ft) of the controller and the subsequent heaters are within 15m (50ft) of the controller or any other heater.



### Events

The controller has been designed to divide each day into 4 different time settings for each day— Wake, Away, Home and Sleep.

-  Wake – Initial increase of heat to desired temperature use.
-  Away – A decreased temperature set point while the area is not in use.



## Product Overview

-  Home – An increased temperature set point for normal usage.
-  Sleep – Reduce temperature set point while you are sleeping.

**! NOTE:** When programming times for temperature events to take place, ahead of time, giving the temperature time to increase, i.e. your kitchen takes 17 minutes to increase in temperature from 18°C to 21°C, set the Home Event to occur 17 minutes before you arrive home.

As a default, values have been programmed for the Wake and Sleep times and temperatures for all 4 zones, for all 7 days.

*Wake:* 21.0°C (70.0°F), 6:00AM

*Sleep:* 18.0°C (64.0°F), 11:00PM

**! NOTE:** There are no initial settings for Home and Away events.

To change these values there is a program function which will guide you through the adjustment/setup of these values for a single day or group of days, or multiple zones.

**! NOTE:** You do not need to have settings for all events. An event can be skipped by entering --:-- for the time entry. (Increase

time to 11:59pm/23:59 and the next number will be --:-- before it continues to 12:00am/00:00.)

# Installation

## Site Selection for Installation

When choosing a location for the Multi-zone Wi-Fi Controller, a convenient and accessible location should be chosen. The range of the Controller is approximately 50ft (15m).

The Multi-zone Wi-Fi Controller can control multiple Dimplex CONNEX™ heaters outside of the 50ft (15m) range, by locating heaters within 50ft (15m) of any other heater in the system.

## Downloading the App



The Dimplex CONNEX™ App is available for your Apple or Android device.



Search  
"Dimplex  
CONNEX"

## Surface Installation

1. Determine an appropriate place to locate the Multi-zone Wi-Fi controller, in the vicinity of a 120V wall receptacle and a Wi-Fi router with an active internet connect.
2. Remove the controller and

installation hardware from its package.

3. Remove the support stand and compartment cover from the unit. (Figure 1 & 2)
4. Install the power cord to the unit in the provided USB connection.
5. Route the wire in the track

**Figure 1**  
Battery Tab

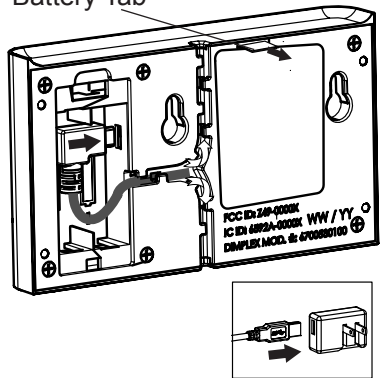

**Figure 2**

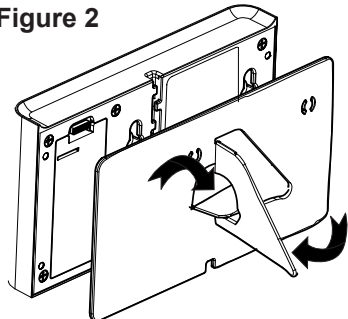

## Installation

most appropriate to your installation, and replace the compartment cover.

**! NOTE:** There is a plastic tab which is associated to a back up battery to assist with the synchronization of the heaters. It is recommended that the tab remain in place until the time of synchronization. (Figure 3)

6. Adjust the support stand to have the stand open and secure. (Figure 2)
7. Reattach the support stand to the unit.
8. Plug the unit into the wall receptacle and place unit in desired location.

### Wall Mount Installation

1. Determine an appropriate location to mount the Multi-zone Wi-Fi controller, in the vicinity of a 120V wall receptacle and a Wi-Fi router with an active internet connect.
2. Remove the Multi-zone Wi-Fi Controller and installation hardware from its package.
3. Remove the support stand and compartment cover from the unit. (Figure 1 & 2)
4. Remove the plastic tab on the

**Figure 3**

Battery Tab

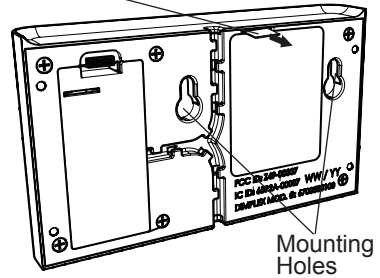

**Figure 4**

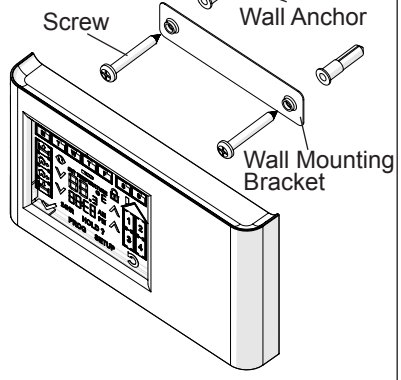

back of the unit and synchronize all heaters with the unit. (Figure 3)

5. Install the power cord to the unit in the provided USB connection, located under the compartment cover.
6. Route the wire in the track



## Installation

most appropriate to your installation, and replace the compartment cover.

- Using the Wall Mounting Bracket, mark and drill the holes for the wall anchors. (Figure 4)
  - Install the screws through the Wall Mounting Bracket and into the anchors.
- ! NOTE:** Ensure that the flat side of the Wall Mounting Bracket is against the wall and the screws are installed so that they rest against the extended portion of the hole. The space will allow screws to sit in the mounting holes correctly.
- Slide the unit onto the screws.
  - Plug the unit into the wall receptacle.

### Receptacle Cover Wall Mount Installation

- Determine an appropriate location to mount the Multi-zone Wi-Fi controller, over a 120V wall receptacle and in the vicinity of a Wi-Fi router with an active internet connect.
- Remove the Multi-zone Wi-Fi Controller and installation hardware from its package.

- Remove the plastic tab on the back of the unit and synchronize all heaters with the unit. (Figure 3)
- Using the Receptacle Cover, mark and drill the holes for the wall anchors, ensure that the receptacle is fully concealed. (Figure 5)
- Route the USB cord through the center hole in the Receptacle Cover.
- Plug the USB cord into the power adapter and then into wall receptacle.
- Install the screws through the Receptacle Cover and into the anchors.

**Figure 5**

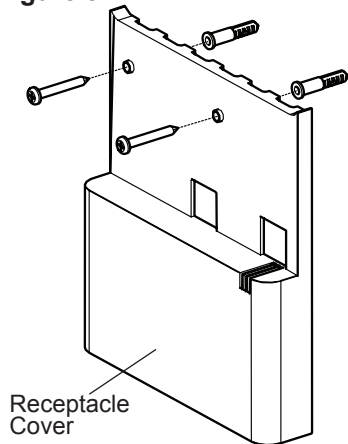

## Installation

8. Remove the back plate and compartment cover from the unit. (Figure 1)
9. Connect the power cord into the socket under the compartment cover. (Figure 1)
10. Route the USB wire in the track to the bottom of the unit, and replace the compartment cover.
11. Slide the unit onto the screw heads on the Receptacle Cover, ensuring that any excess cord is inserted into the Receptacle Cover.

# Initial Setup

Figure 6 - Full Touch Screen Display

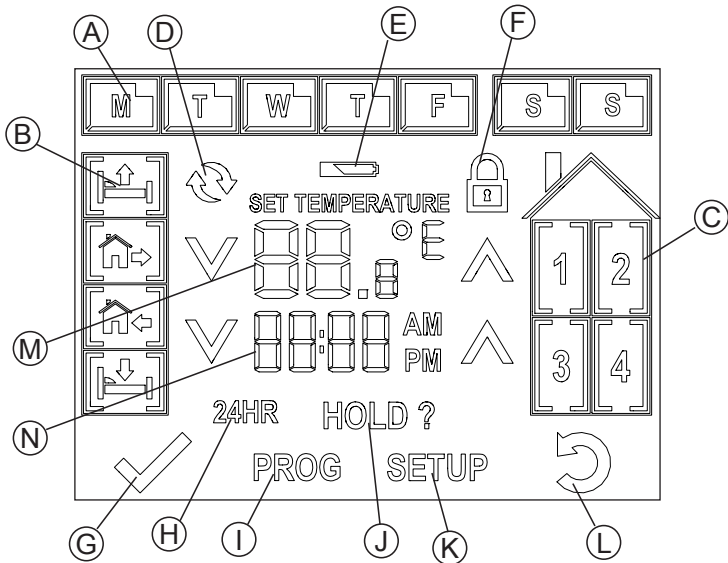

- |                         |                        |
|-------------------------|------------------------|
| A. Day Icons            | H. 24 Hour Icon        |
| B. Event Icons          | I. Program Icon        |
| C. Zone Icons           | J. Hold Icon           |
| D. Synchronization Icon | K. Setup Icon          |
| E. Low Battery Icon     | L. Go Back Icon        |
| F. Lock Icon            | M. Temperature Display |
| G. Check Icon           | N. Time Display        |

## Initial Setup

Once the App has been installed, the program will step through the account setup, connection to the local router with an active internet connect and the Multi-zone Wi-Fi controller.

**! NOTE:** If the unit is correctly connected, the display will be updated with the current day and time.

Once power has been provided to the unit, the Setup program will begin. The initial set-up includes: Day, Type of Clock (12hr or 24hr), Current Time and Temperature Measurement Preference.





**! NOTE:** Since the unit will be connected to Wi-Fi, the day and time will automatically set and this section can be skipped over.

1. Select the current day of the week, by pressing the icon on the screen.





**! NOTE:** As each selection is made, the selected icon will become solid and the Check Icon  will appear to move to the next option.

2. Press the Check Icon  to save selection.

3. The default type of clock is a 12hr. The clock can be changed to a 24hr by pressing the  icon. (To revert back, press the  icon.)
4. Using the  and  icons, you can then set the time.

**! NOTE:** If the button is held down for longer the time will increase faster.

**! NOTE:** If you notice that the wrong day has been selected you can press the Go Back Icon  to revert to the previous screen.

5. Press the Check Icon  to save selection.
6. The °C icon will begin to flash as the default. To switch to °F, press the flashing °C.
7. Once the day, time and temperature preference have been set, press the Check Icon  to go into operation mode.

**! NOTE:** If the time needs to be adjusted after this setup, you can press and hold the time display for 3 seconds to go into the time adjustment mode or press setup to adjust all of the settings.

## Initial Setup

**! NOTE:** At any time, holding down the temperature set point will toggle the temperature measurement preference.





### Heater Synchronization

The controller features CONNEX™, a wireless technology that works with Dimplex CONNEX™ enabled heaters to provide simple whole home connectivity and comfort. CONNEX™ controllers are available to control one or multiple heaters within a 50' (15 m) radius. In order for the controller to have this function the CONNEX™ enabled heater and the controller will need to be synchronized.

**! NOTE:** For ease of setup, it is suggested that the controller be taken to each heater to complete the synchronization process. The controller is equipped with a small battery that will allow the unit to be unplugged from the wall, for up to 3 hours, to be able to move to each heater for synchronization. Synchronization can be completed after the battery has died, by moving the controller to each heater and plugging it into a nearby receptacle.

**⚠ CAUTION:** Always press the

*icons with a blunt object. Sharp objects like pen and pencil points may damage the touch screen.*

1. Press the  icon to put the controller into synchronization mode.
  2. All four (4) zone icons will begin to flash.
  3. Select the zone that the specific heater will be associated with. That icon will become solid.
  4. On the heater press and hold the **V** button for 3 seconds, both the  and  icons will begin to flash.
  5. Press the **-**, **+** and then **V**, on the heater.
  6. Within 10 seconds press the  icon on the controller.
- ! NOTE:** When the synchronization is complete the display on the heater will switch to the new settings from the controller.
7. Repeat steps 3-5 until all of the heaters are synchronized.
  8. Press the  icon to revert back to operation mode.

**! NOTE:** When the controller is running on battery power, Wi-Fi function is disabled.

## 👉 Program Schedule Setup

### Program Setup "Quick Set"

The program function guides the user through the setup for each of the time settings (Wake, Away, Home and Sleep), based on the selected zones to set the desired temperatures.



**! NOTE:** It is recommended that the main overall programming be done first - i.e. bedrooms during the work week and program the entire day, then perform another setup for another zone to speed up the programming. After the main programming is complete, fine tuning can be done on a single day, zone or event basis, by holding down the day or event icon for 3 seconds.

**! NOTE:** There is a blank setting table at the back of this manual to assist with ensuring that all of the required events and zones have been setup to the desired times and temperatures.

**⚠ CAUTION:** Always press the icons with a blunt object. Sharp objects like pen and pencil points may damage the touch screen.

1. Press the **PROG** icon to start the setup. The first setting will be for the Wake Event 

The zone icons will begin to flash.

**! NOTE:** At any time, pressing the  icon will return to the previous step. If the  icon is held for 3 seconds it will return to the main operating screen.

2. Select the zone(s) that the settings are going to be applied.



**! NOTE:** As each zone is selected it will become solid and the remaining zones will continue to flash.

3. Press the  icon.
4. The day icons will begin to flash.







5. Select the days that the settings are going to be applied.

**! NOTE:** As each day is selected it will become solid and the remaining days will continue to flash.

6. Press the  icon.
7. Using the  and  icons on either side of the time setting, set the time for the Wake event to occur.

## Program Schedule Setup

8. Press the  icon.
9. Using the  and  icons on either side of the temperature setting, set the temperature for the Wake event to adjust to.
10. Press the  icon.
11. Repeat steps 2-10 for each of the other events - Away, Home and Sleep.

**! NOTE:** There is a blank setting table at the back of this manual to assist with ensuring that all of the required events and zones have been setup to the desired times and temperatures.

### Factory Reset

If the programmed settings need to be adjusted significantly, it is possible to Reset the controller back to the Factory settings.

1. Press and hold the **SETUP** icon for 10 seconds.
2. Follow the prompts to confirm the day, time, and unit of measurement.

## General Functions

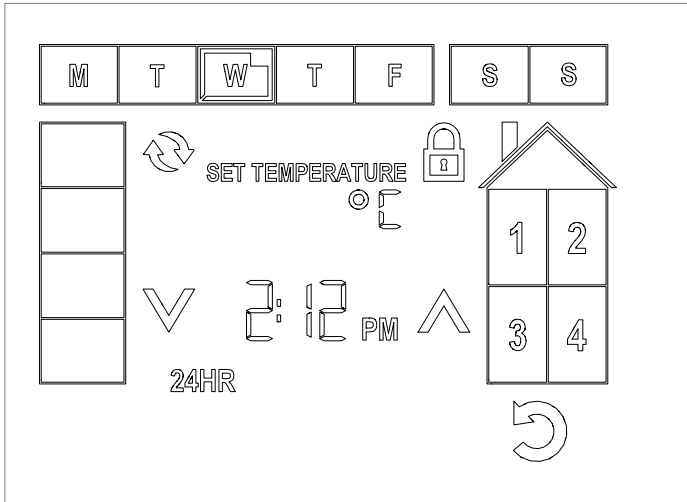

**⚠ CAUTION:** Always press the icons with a blunt object. Sharp objects like pen and pencil points may damage the touch screen.

During regular operation you can press the **SETUP** icon, to make changes to the basic setup of the controller. This includes:

1. Day of the Week
2. Time and/or Type of Clock
3. Temperature Measurement Unit
4. Enable the Sync Function or
5. Enable the Lock Function.

**! NOTE:** If the day, time or temperature measurement

preference is adjusted, then the synchronization and lock functions are no longer available until the changes have been accepted or reset (the  icon has been pressed).



### 1. Changing the Day of the Week

**! NOTE:** Since the unit will be connected to Wi-Fi, the day and time will automatically set and this section will not be applicable.

When you initially go in to the setup menu, the current day of the week will appear, it will be flashing. Select the desired day of the week (the new selection will





## General Functions



also be flashing) and the  icon will appear. Press the  icon to save the changes and revert back to operation mode.

**! NOTE:** The time can also be changed by holding down the time display icon for 3 seconds, but only the Day, Time and Type of clock will be displayed to change.

### 2. Changing the Time

**! NOTE:** Since the unit will be connected to Wi-Fi, the day and time will automatically set and this section will not be applicable.

When you initially go into the setup menu, the  and  icons for the time adjustment will be flashing and the optional selected time setting also will appear (flashing).

Using the  and  icons the time can be adjusted.

**! NOTE:** If the button is held down for longer the time will increase faster.

By pressing the flashing time setting, the time display will change to match the new setting. I.e. 2:12pm will change to 14:12.

As soon as any adjustment is

made the  icon will appear.

Press the  icon to save the changes and revert back to operation mode.

**! NOTE:** The time can also be changed by holding down the time display icon for 3 seconds, but only the Day, Time and Type of clock will be displayed to

change. Press the  icon to save the changes and revert back to operation mode.

### 3. Changing the Temperature Measurement Unit

When you initially go into the setup menu, the temperature will disappear and the temperature measurement icon will begin to flash. By pressing the icon it will toggle between °C and °F.

As soon as any adjustment is made the  icon will appear.

Press the  icon to save the changes and revert back to operation mode.

**! NOTE:** The Temperature Measurement unit can also be changed by holding down the temperature set point display for 3 seconds, and it will change to the

## General Functions

other Temperature Measurement unit.

### 4. Synchronization Function



The controller features CONNEX™, a wireless technology that works with Dimplex CONNEX™ enabled heaters to provide simple whole home connectivity and comfort. CONNEX™ controllers are available to control one or multiple heaters within a 50' (15 m) radius. In order for the controller to have this function, the CONNEX™ enabled heater and the controller will need to be synchronized.

**! NOTE:** See Initial Setup section for detailed instructions.

### 5. Lock Function

The controller can be "Locked" so that the display on the controller is disabled to prevent any changes to the settings in the system.

*To Enable:*

1. Press the  Icon.
2. Enter the sequence Zone 1, Zone 2, Zone 3 and Zone 4, then press the  Icon.



The Controller will display the  Icon and continue to operate based on the settings and signals

from the controller.

**! NOTE:** Adjustments can be made to individual heaters by entering its specific unlock sequence and adjusting the set point.

**⚠ CAUTION:** The adjusted heater will only retain the new set point until an event occurs on the controller and a new set point is sent.

*To Disable:*

1. Press and hold the  Icon for 3 seconds.
2. Enter the sequence Zone 1, Zone 2, Zone 3 and Zone 4, then press the  Icon.

## Operation

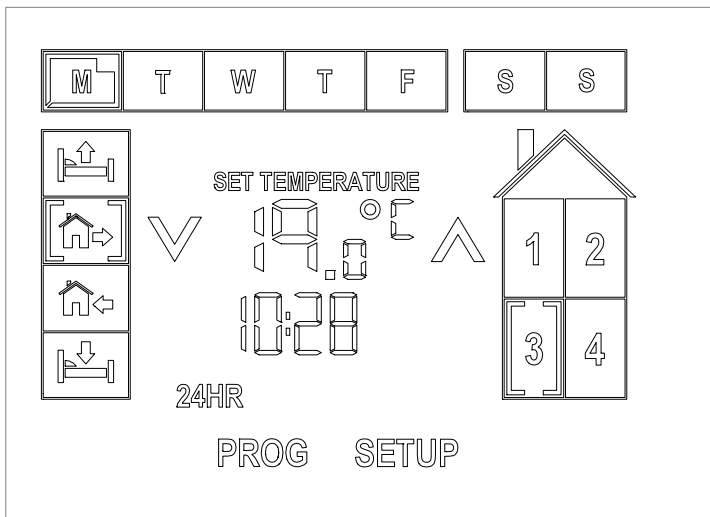

Once the programming is complete and the heaters have been synchronized, the controller has built in functions that can add to the overall flexible benefits of the system.

During regular operation, the temperature setting in each Zone can be displayed by selecting the desired Zone.

To see the setting for the next Day or Event for a particular Zone, press the corresponding icon to display the setting and set time. The setting will remain displayed for 5 seconds, before reverting back to the regular oper-

ating screen.

**CAUTION:** Always press the icons with a blunt object. Sharp objects like pen and pencil points may damage the touch screen.

### Set Point Changes

The user has the option at any time to adjust a particular temperature setting without changing the main program.

There are two types of temperature changes that can be used:



1. Temporary or
2. Indefinite

### Temporary Temperature Changes

If the temperature in a particular

## Operation



zone or multiple zones needs to be adjusted for the remainder of the current event a Temporary Temperature Change can be done.

1. Select the Zone to which the temperature change will be applied.
2. Using the  and  icons, adjust the set point to the desired temperature.
3. Select additional Zones if needed.

**! NOTE:** All of the settings will adjust to these programmed settings at the next event for each of the specified zones.

### Indefinite Temperature Changes

If the temperature in a particular zone or multiple zones needs to be adjusted for an indefinite period of time, an Indefinite Temperature Hold can be done.

1. Select the Zone to which the temperature hold will be applied.
2. Using the  and  icons, adjust the set point to the desired temperature.
3. Press and hold the **HOLD** Icon.
4. Select additional Zones if

needed.

5. Press the  icon to save the changes and revert back to operation mode.

**! NOTE:** To exit the hold mode, the user can press the  icon. This will remove all holds that have been applied.

### Factory Reset

If the programmed settings need to be adjusted significantly, it is possible to Reset the controller back to the Factory settings.

1. Press and hold the **SETUP** icon for 10 seconds.
2. Follow the prompts to confirm the day, time, and unit of measurement.



## Maintenance

### Surface Cleaning

Use a cloth dampened with warm water only to clean the housing and glass display of the wall setter. Do not use abrasive cleaners.

If the display needs to be cleaned, putting the unit in the lock function will allow you to remove any fingerprints or dirt without changing any settings.

### Battery Replacement (Figure 6)

The Multi-zone programmable CONNEX™ Controller contains a CR2032 (3V) battery. The intention of the battery is to allow heater synchronization to be carried out more conveniently. Replacement of the battery will only be required if additional synchronization needs to take place and a convenience receptacle is not in the vicinity of the heater.

To replace the battery:

1. Remove stand from unit or remove the unit from the wall.
2. Access the battery by removing the 6 screws that attach the back cover to the unit.
3. Replace the battery.

**! NOTE:** Ensure that the battery is installed under the bottom battery prongs.

4. Reassemble and remount the remote control.

**! NOTE:** Multi-zone programmable CONNEX™ Controller will retain all settings while battery is removed and will revert to those settings when power is restored.



Battery must be recycled or disposed of properly. Check with your Local Authority or Retailer for recycling advice in your area.

Figure 7

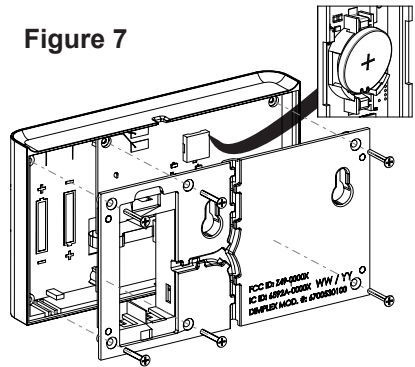

## Warranty









**LIMITED WARRANTY:** All Multi-zone programmable CONNEX™ Controllers are warranted against defects in workmanship and materials for three years from date of sale. This warranty does not apply to damage from accident, misuse, or alteration, nor to equipment improperly installed or wired or maintained in violation of the instruction sheet. This limited warranty applies only to purchases made in any province of Canada except for Yukon Territory, Nunavut, or Northwest Territories or in any of the 50 States of the USA (and the District of Columbia) except for Hawaii and Alaska. This limited warranty applies to the original purchaser of the product only and is not transferable. No other written or oral warranty applies. No employee, agent, dealer or other person is authorized to give any warranties on behalf of Dimplex. The customer shall be responsible for all costs incurred in the removal or reinstallation and shipping of the product for repairs. Within the limitations of this warranty, inoperative units shall be returned to the nearest Dimplex authorized service center, and we shall repair or replace, at our option, at no charge to you with return freight paid by Dimplex. It is agreed that such repair or replacement is the exclusive remedy available from Dimplex and that DIMPLEX IS NOT RESPONSIBLE FOR DAMAGES OF ANY KIND, INCLUDING INCIDENT-

TAL AND CONSEQUENTIAL DAMAGE. Some States do not allow the exclusion or limitation of consequential damages, so the above exclusion or limitation may not apply to you. This warranty gives you specific legal rights and you may also have other rights which vary from state to state.

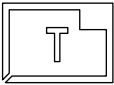

# Reference Tables

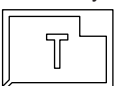
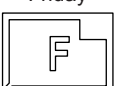
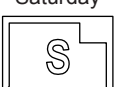
## Default Settings

		Wake 	Leave 	Home 	Sleep 
<b>Monday</b> 	Zone 1	21.0C, 6:00AM	--C, --:--AM	--C, --:--PM	18.0C, 11:00PM
	Zone 2	21.0C, 6:00AM	--C, --:--AM	--C, --:--PM	18.0C, 11:00PM
	Zone 3	21.0C, 6:00AM	--C, --:--AM	--C, --:--PM	18.0C, 11:00PM
	Zone 4	21.0C, 6:00AM	--C, --:--AM	--C, --:--PM	18.0C, 11:00PM
<b>Tuesday</b> 	Zone 1	21.0C, 6:00AM	--C, --:--AM	--C, --:--PM	18.0C, 11:00PM
	Zone 2	21.0C, 6:00AM	--C, --:--AM	--C, --:--PM	18.0C, 11:00PM
	Zone 3	21.0C, 6:00AM	--C, --:--AM	--C, --:--PM	18.0C, 11:00PM
	Zone 4	21.0C, 6:00AM	--C, --:--AM	--C, --:--PM	18.0C, 11:00PM
<b>Wednesday</b> 	Zone 1	21.0C, 6:00AM	--C, --:--AM	--C, --:--PM	18.0C, 11:00PM
	Zone 2	21.0C, 6:00AM	--C, --:--AM	--C, --:--PM	18.0C, 11:00PM
	Zone 3	21.0C, 6:00AM	--C, --:--AM	--C, --:--PM	18.0C, 11:00PM
	Zone 4	21.0C, 6:00AM	--C, --:--AM	--C, --:--PM	18.0C, 11:00PM
<b>Thursday</b> 	Zone 1	21.0C, 6:00AM	--C, --:--AM	--C, --:--PM	18.0C, 11:00PM
	Zone 2	21.0C, 6:00AM	--C, --:--AM	--C, --:--PM	18.0C, 11:00PM
	Zone 3	21.0C, 6:00AM	--C, --:--AM	--C, --:--PM	18.0C, 11:00PM
	Zone 4	21.0C, 6:00AM	--C, --:--AM	--C, --:--PM	18.0C, 11:00PM
<b>Friday</b> 	Zone 1	21.0C, 6:00AM	--C, --:--AM	--C, --:--PM	18.0C, 11:00PM
	Zone 2	21.0C, 6:00AM	--C, --:--AM	--C, --:--PM	18.0C, 11:00PM
	Zone 3	21.0C, 6:00AM	--C, --:--AM	--C, --:--PM	18.0C, 11:00PM
	Zone 4	21.0C, 6:00AM	--C, --:--AM	--C, --:--PM	18.0C, 11:00PM
<b>Saturday</b> 	Zone 1	21.0C, 6:00AM	--C, --:--AM	--C, --:--PM	18.0C, 11:00PM
	Zone 2	21.0C, 6:00AM	--C, --:--AM	--C, --:--PM	18.0C, 11:00PM
	Zone 3	21.0C, 6:00AM	--C, --:--AM	--C, --:--PM	18.0C, 11:00PM
	Zone 4	21.0C, 6:00AM	--C, --:--AM	--C, --:--PM	18.0C, 11:00PM
<b>Sunday</b> 	Zone 1	21.0C, 6:00AM	--C, --:--AM	--C, --:--PM	18.0C, 11:00PM
	Zone 2	21.0C, 6:00AM	--C, --:--AM	--C, --:--PM	18.0C, 11:00PM
	Zone 3	21.0C, 6:00AM	--C, --:--AM	--C, --:--PM	18.0C, 11:00PM
	Zone 4	21.0C, 6:00AM	--C, --:--AM	--C, --:--PM	18.0C, 11:00PM



# Reference Tables











## Sample Settings

**Zone 1:** Bedroom 1, 2, 3

**Zone 3:** Kitchen

**Zone 2:** Bathroom 1, 2

**Zone 4:** Living Room

		Wake 	Leave 	Home 	Sleep 
Monday 	Zone 1	21.0C, 6:00AM	17.0C, 8:00AM	21.0C, 9:00PM	18.0C, 11:00PM
	Zone 2	21.0C, 6:00AM	17.0C, 8:00AM	21.0C, 8:00PM	18.0C, 10:00PM
	Zone 3	21.0C, 8:00AM	17.0C, 9:00AM	21.0C, 5:00PM	18.0C, 7:00PM
	Zone 4	--C, --:--AM	--C, --:--AM	21.0C, 5:00PM	18.0C, 9:00PM
Tuesday 	Zone 1	21.0C, 6:00AM	17.0C, 8:00AM	21.0C, 9:00PM	18.0C, 11:00PM
	Zone 2	21.0C, 6:00AM	17.0C, 8:00AM	21.0C, 8:00PM	18.0C, 10:00PM
	Zone 3	21.0C, 8:00AM	17.0C, 9:00AM	21.0C, 5:00PM	18.0C, 7:00PM
	Zone 4	--C, --:--AM	--C, --:--AM	21.0C, 5:00PM	18.0C, 9:00PM
Wednesday 	Zone 1	21.0C, 6:00AM	17.0C, 8:00AM	21.0C, 9:00PM	18.0C, 11:00PM
	Zone 2	21.0C, 6:00AM	17.0C, 8:00AM	21.0C, 8:00PM	18.0C, 10:00PM
	Zone 3	21.0C, 8:00AM	17.0C, 9:00AM	21.0C, 5:00PM	18.0C, 7:00PM
	Zone 4	--C, --:--AM	--C, --:--AM	21.0C, 5:00PM	18.0C, 9:00PM
Thursday 	Zone 1	21.0C, 6:00AM	17.0C, 8:00AM	21.0C, 9:00PM	18.0C, 11:00PM
	Zone 2	21.0C, 6:00AM	17.0C, 8:00AM	21.0C, 8:00PM	18.0C, 10:00PM
	Zone 3	21.0C, 8:00AM	17.0C, 9:00AM	21.0C, 5:00PM	18.0C, 7:00PM
	Zone 4	--C, --:--AM	--C, --:--AM	21.0C, 5:00PM	18.0C, 9:00PM
Friday 	Zone 1	21.0C, 6:00AM	17.0C, 8:00AM	21.0C, 9:00PM	18.0C, 12:00PM
	Zone 2	21.0C, 6:00AM	17.0C, 8:00AM	21.0C, 8:00PM	18.0C, 11:00PM
	Zone 3	21.0C, 8:00AM	17.0C, 9:00AM	21.0C, 5:00PM	18.0C, 11:00PM
	Zone 4	--C, --:--AM	--C, --:--AM	21.0C, 5:00PM	18.0C, 11:00PM
Saturday 	Zone 1	21.0C, 8:00AM	17.0C, 10:00AM	17.0C, 10:00PM	18.0C, 12:00PM
	Zone 2	21.0C, 8:00AM	17.0C, 10:00AM	21.0C, 8:00PM	18.0C, 11:00PM
	Zone 3	21.0C, 9:00AM	--C, --:--AM	--C, --:--PM	18.0C, 11:00PM
	Zone 4	21.0C, 9:00AM	--C, --:--AM	--C, --:--PM	18.0C, 11:00PM
Sunday 	Zone 1	21.0C, 8:00AM	17.0C, 10:00AM	17.0C, 10:00PM	18.0C, 11:00PM
	Zone 2	21.0C, 8:00AM	17.0C, 10:00AM	21.0C, 8:00PM	18.0C, 10:00PM
	Zone 3	21.0C, 9:00AM	--C, --:--AM	--C, --:--PM	18.0C, 7:00PM
	Zone 4	21.0C, 9:00AM	--C, --:--AM	--C, --:--PM	18.0C, 9:00PM





# Reference Tables











## User Settings

Zone 1: \_\_\_\_\_

Zone 3: \_\_\_\_\_

Zone 2: \_\_\_\_\_

Zone 4: \_\_\_\_\_

		Wake 	Leave 	Home 	Sleep 
Monday 	Zone 1				
	Zone 2				
	Zone 3				
	Zone 4				
Tuesday 	Zone 1				
	Zone 2				
	Zone 3				
	Zone 4				
Wednesday 	Zone 1				
	Zone 2				
	Zone 3				
	Zone 4				
Thursday 	Zone 1				
	Zone 2				
	Zone 3				
	Zone 4				
Friday 	Zone 1				
	Zone 2				
	Zone 3				
	Zone 4				
Saturday 	Zone 1				
	Zone 2				
	Zone 3				
	Zone 4				
Sunday 	Zone 1				
	Zone 2				
	Zone 3				
	Zone 4				



**Dimplex North America Limited**

1367 Industrial Road

Cambridge ON

Canada N1R 7G8

© 2015 Dimplex North America Limited



Les meilleures solutions par l'innovation

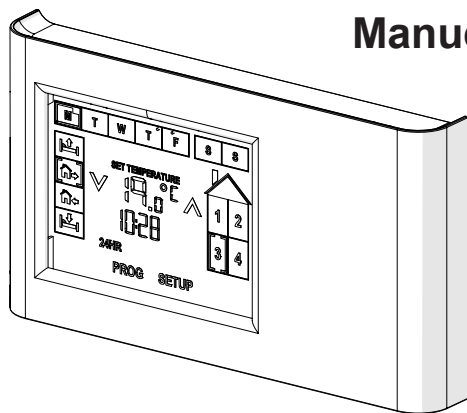

## Manuel du propriétaire

Modèle  
CX-WIFI-A  
6700530100

---











**CONSIGNES DE SÉCURITÉ IMPORTANTES :** Toujours lire le présent manuel avant d'essayer d'installer ou d'utiliser cet appareil. Pour votre sécurité, toujours respecter tous les avertissements et suivre les consignes de sécurité comprises dans le présent manuel afin de prévenir les blessures ou les dommages matériels.

Pour découvrir la gamme complète de produits Dimplex, visiter [www.dimplex.com](http://www.dimplex.com)

7214380100R01



## Table des matières

 Bienvenue et félicitations . . . . .	3
 INSTRUCTIONS IMPORTANTES . . . . .	4
 Aperçu du produit . . . . .	5
 Installation . . . . .	7
 Réglage initial . . . . .	10
 Réglage de l'horaire du programme . . . . .	13
 Fonctions générales . . . . .	15
 Utilisation . . . . .	18
 Entretien . . . . .	20
 Garantie . . . . .	21
 Tableaux de référence . . . . .	22

**! NOTE:** Marches à suivre et techniques considérées suffisamment importantes pour qu'on les souligne.

**⚠ MISE EN GARDE:** Marches à suivre et techniques qui, si elles ne sont pas bien respectées, endommageront le matériel.

**⚠ AVERTISSEMENT:** Marches à suivre et techniques qui, si elles ne sont pas bien respectées, exposeront l'utilisateur à des risques d'incendie, de blessure grave ou de décès.

## Bienvenue et félicitations

Merci et félicitations d'avoir acheté une télécommande programmable multi-zone CONNEX<sup>MC</sup> avec Wi-Fi de Dimplex.

**Lire ces consignes attentivement et les conserver.**

**⚠ MISE EN GARDE:** Lire attentivement toutes les consignes et tous les avertissements avant de procéder à l'installation. Le non-respect de ces consignes pourrait entraîner un risque de choc électrique ou d'incendie et annulera la garantie.

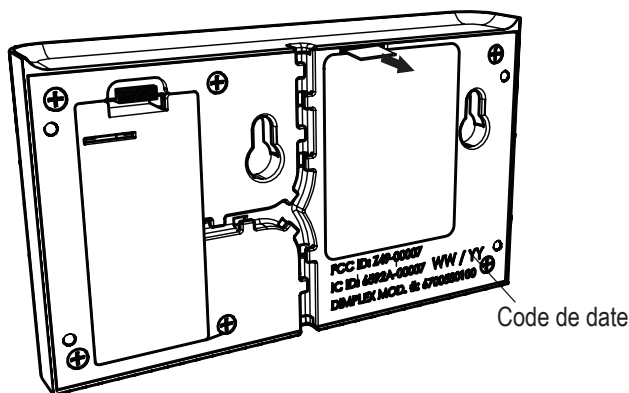

### IL N'EST PAS NÉCESSAIRE D'ALLER AU MAGASIN

Des questions à propos de l'utilisation ou du montage? Besoin d'information sur les pièces? Besoin d'information à propos d'un produit sous une garantie du fabricant?

Contactez-nous au:  [www.dimplex.com/customer\\_support](http://www.dimplex.com/customer_support)  
Pour le support dépannage et assistance technique

OU  **Sans frais 1-888-DIMPLEX (1 888 346-7539)**  
Du lundi au vendredi, de 8 h à 16 h 30 (HNE)

Veuillez avoir à portée de main les numéros de modèle et de code de date de votre appareil. (Voir ci-dessous)

# INSTRUCTIONS IMPORTANTES

**⚠ MISE EN GARDE:** Cet appareil a été testé et jugé conforme aux limites autorisées pour un dispositif numérique de classe B, en vertu de la partie 15 des règlements de la FCC. Ces limites visent à offrir une protection raisonnable contre les interférences nuisibles dans une installation résidentielle. Ce produit génère, utilise et peut émettre de l'énergie radioélectrique. S'il n'est pas installé et utilisé selon les instructions, il peut causer des interférences nuisibles à la réception des signaux de radio ou de télévision, ce qui peut être vérifié en mettant le commutateur de l'appareil en position de marche puis d'arrêt. Nous recommandons à l'utilisateur de tenter d'éliminer les interférences à l'aide d'une ou de plusieurs des mesures suivantes :

- Changer l'orientation ou l'emplacement de l'antenne réceptrice.
- Augmenter la distance entre l'appareil et le récepteur.
- Brancher l'appareil dans une prise sur un circuit autre que celui où le récepteur est branché.
- Consulter le détaillant ou un technicien radio/télévision expérimenté pour obtenir de l'aide.

L'appareil est conforme à la partie 15 des règlements de la FCC. L'utilisation de l'appareil est assujettie aux deux conditions suivantes : (1) L'appareil ne doit pas causer d'interférences nuisibles. (2) L'appareil doit accepter toute interférence captée, y compris les interférences susceptibles de causer un fonctionnement indésirable.

**⚠ MISE EN GARDE de la FCC:** Les changements ou les modifications n'ayant pas fait l'objet d'une approbation expresse de la partie responsable de la conformité auront pour effet d'annuler le droit

d'utilisation de l'appareil par l'utilisateur.

Cet appareil est conforme aux normes CNR relatives aux dispositifs exempts de licence d'Industrie Canada. L'utilisation de l'appareil est assujettie aux deux conditions suivantes: (1) L'appareil ne doit pas causer d'interférences. (2) L'appareil doit accepter toute interférence captée, y compris les interférences susceptibles de causer un fonctionnement indésirable de l'appareil.

**! REMARQUE IMPORTANTE :** Cet équipement est conforme aux limites d'exposition aux radiofréquences prévues pour un environnement non contrôlé.

Cet équipement doit être installé et utilisé à une distance minimale de 7,87 po (20 cm) entre la ou les structures rayonnantes de l'émetteur et le corps de l'utilisateur ou de personnes se trouvant à proximité.



## Aperçu du produit

Le dispositif de commande Wi-Fi CONNEX<sup>MC</sup> exclusif à Dimplex permet à l'utilisateur d'utiliser les appareils de chauffage à télécommande multi-zone CONNEX<sup>MC</sup> et à contrôle synchronisé CONNEX<sup>MC</sup>, sans fil et à distance.

La technologie sans fil CONNEX<sup>MC</sup> permet à l'utilisateur de commander quatre zones de chauffage individuelles et un dispositif Wi-Fi afin de gérer avec précision les températures dans toute la maison. L'écran tactile convivial permet de programmer 4 événements sur 7 jours qui se traduisent en chauffage par zones et en économies d'énergie incroyables.

### Zones

Le dispositif de commande est configuré de sorte à permettre à l'utilisateur de séparer la maison en 4 zones de chaleur distinctes. Il peut s'agir de radiateurs séparés ou d'une gamme de plusieurs radiateurs réglés pour fonctionner en même temps et à la même température.

En partageant la maison en zones vous pouvez programmer le dispositif de commande pour augmenter la température dans certaines pièces aux heures régulières d'utilisation et réduire leur température lorsque vous ne les utilisez pas.

Grâce à leur dispositif de commande sans fil, les éléments d'une zone n'ont pas à être dans la même section de

la maison, contrairement aux systèmes de chauffage traditionnels. Les composantes d'une zone spécifique peuvent être réparties à l'échelle de la maison.



Exemple:

- Zone 1 - toutes les chambres,
- Zone 2 - toutes les salles de bain,
- Zone 3 - cuisine et salon.

**! NOTE:** Les zones peuvent être établies en fonction de n'importe quelle combinaison de radiateurs contrôlés électroniquement de Dimplex tant qu'un radiateur se trouve à moins de 15 mètres (50 pieds) du dispositif de commande et que les radiateurs suivants sont à moins de 15 mètres (50 pieds) du dispositif de commande ou d'un autre radiateur.

### Événements

Le dispositif de commande a été conçu pour partager chaque journée en 4 réglages de temps pour chaque jour: réveil, absence, maison et sommeil.

-  Réveil – Augmentation initiale de la chaleur au niveau souhaité.
-  Absence – Une diminution de la température tandis que l'endroit n'est pas utilisé.
-  Maison – Une température augmentée pour utilisation normale d'une pièce.



## Aperçu du produit

-  Sommeil – Réduction de la température tandis que vous dormez.

**! NOTE:** Au moment de programmer les heures d'événements de température, ajustez le temps de sorte que la température commence à augmenter avant l'heure désirée. Par exemple, si votre cuisine prend 17 minutes pour passer de 18°C à 21°C, réglez l'événement Maison de sorte qu'il commence 17 minutes avant votre arrivée.

À titre de défaut, les valeurs ont été programmées pour les heures de réveil et de sommeil ainsi que des températures pour les 4 zones, et ce, pour les 7 jours.

*Mode réveil:* 21,0°C (70,0°F), 6 h 00

*Mode sommeil:* 18,0°C (64,0°F),  
23 h 00

**! NOTE:** Il n'y a aucun réglage initial pour les modes maison et absence.

Pour modifier ces valeurs, il y a une fonction de programmation qui vous guidera pour ajuster ou régler ces valeurs pour un jour en particulier ou pour plusieurs jours, ou pour plusieurs zones.

**! NOTE:** Il n'est pas nécessaire de programmer des réglages pour chaque événement. Un événement peut être ignoré en entrant --:-- comme valeur de temps. (Faire défiler

l'heure jusqu'à 11:59pm/23:59 et la prochaine valeur sera --:-- avant de passer à 12:00am/00:00.)



# Installation

## Choix du lieu d'installation

Le dispositif de commande Wi-Fi multi-zone, devrait être installé dans un endroit pratique et accessible. La portée du dispositif de commande est d'environ 15 mètres (50 pieds).

Le dispositif de commande Wi-Fi multi-zone peut contrôler de multiples radiateurs Dimplex CONNEX<sup>MC</sup> à l'extérieur du rayon de 15 mètres (50 pieds) si les composants subséquents du système sont situés à moins de 15 mètres (50 pieds) de tout autre composant de la chaîne.

## Téléchargement de l'application



L'application Dimplex CONNEX<sup>MC</sup> est offerte pour votre appareil Apple ou Android.



Chercher  
"Dimplex  
CONNEX"

## Installation en surface

1. Déterminer l'endroit approprié pour installer le dispositif de commande Wi-Fi multi-zone, à proximité d'une prise murale 120 V et d'un routeur Wi-Fi branché à l'Internet.
2. Retirer le dispositif de commande et la quincaillerie d'installation de

l'emballage.

3. Retirer le trépied et le couvercle du compartiment. (Figure 1 et 2)
4. Fixer le cordon d'alimentation à l'appareil dans la prise USB fournie.
5. Faire passer le fil dans la rainure de la façon la plus appropriée à l'installation, et remettre le cou-

Figure 1

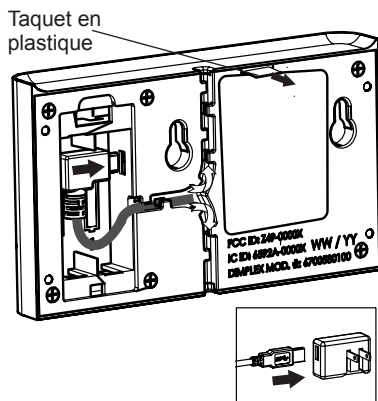
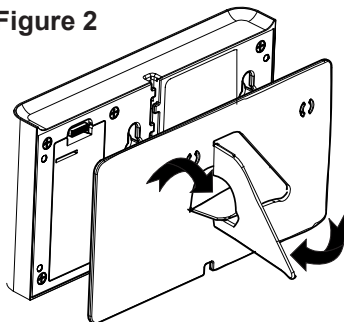

Figure 2



## Installation

vercle du compartiment.

**! NOTE:** Un taquet en plastique pour pile de secours contribue à la synchronisation des appareils de chauffage. Il est recommandé de laisser le taquet en place jusqu'à l'étape de synchronisation. (Figure 3)

6. Régler le trépied pour que le support soit ouvert et solidement installé. (Figure 2)
7. Remettre le trépied en place sur l'appareil.
8. Branche l'appareil dans la prise murale et l'unité de lieu à l'endroit désiré.

### Installation murale

1. Déterminer l'endroit approprié pour monter le dispositif de commande multi-zone Wi-Fi, à proximité d'une prise murale 120 V et d'un routeur Wi-Fi branché à l'Internet.
2. Retirer le dispositif de commande Wi-Fi et la quincaillerie d'installation de l'emballage.
3. Retirer la béquille de soutien et le couvercle du compartiment. (Figure 1 et 2)
4. Retirer la taquet en plastique à l'arrière de l'appareil et utiliser celui-ci pour synchroniser tous les appareils de chauffage. (Figure 3)
5. Fixer le cordon d'alimentation à l'appareil dans la prise USB fournie située sous le couvercle

du compartiment.

6. Faire passer le fil dans la rainure de la façon la plus appropriée à l'installation, et remettre le couvercle du compartiment.
7. À l'aide du support mural, marquer et percer les trous pour les ancrages muraux. (Figure 4)
8. Installer les vis restantes à travers le support mural et dans les ancrages.

**Figure 3**

Taquet en plastique

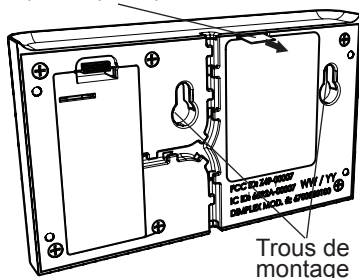

**Figure 4**

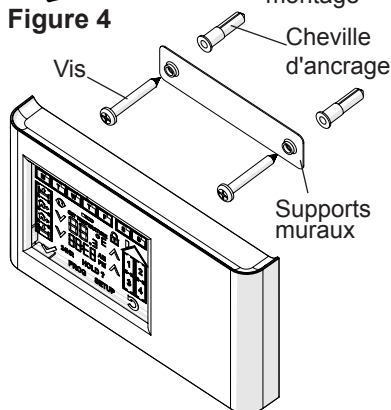

## Installation

**! NOTE:** S'assurer que le côté plat du support mural est contre le mur et que les vis sont posées de façon à coïncider avec la portion élargie du trou. L'espace permettra aux vis de se loger correctement dans les trous de montage.

9. Faire glisser l'appareil sur les vis.
10. Brancher l'appareil dans la prise murale.

### Installation murale du couvercle de la prise

1. Déterminer l'endroit approprié pour fixer le dispositif de commande multi-zone Wi-Fi, au-dessus d'une prise murale de 120 V et à proximité d'un routeur Wi-Fi branché à l'Internet.
2. Retirer le dispositif de commande multi-zone Wi-Fi et la quincaillerie d'installation de l'emballage.
3. Retirer la taquet en plastique à l'arrière de l'appareil et utiliser celui-ci pour synchroniser tous les appareils de chauffage. (Figure 3)
4. À l'aide du couvercle de la prise, marquer et percer les trous pour les ancrages muraux, en s'assurant que la prise est entièrement dissimulée. (Figure 5)
5. Acheminer le câble USB par le trou au centre du couvercle de la prise.
6. Brancher le câble USB dans l'adaptateur d'alimentation, puis

dans la prise murale.

7. Installer les vis à travers le couvercle de la prise et dans les ancrages.
8. Retirer la plaque arrière et le couvercle du compartiment de l'appareil. (Figure 1)
9. Brancher le cordon d'alimentation dans la prise de courant sous le couvercle du compartiment. (Figure 1)
10. Acheminer le câble USB par la rainure vers le bas de l'appareil et remettre le couvercle du compartiment.
11. Faire glisser l'appareil sur les têtes de vis du couvercle de la prise, en s'assurant que tout excédent de cordon est inséré dans le couvercle de la prise.

**Figure 5**

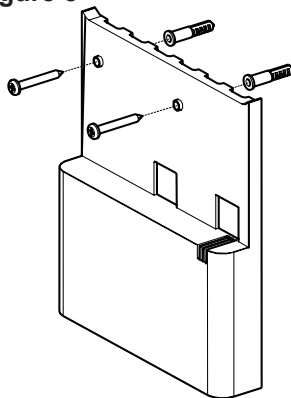

## Réglage initial

Figure 6 - Affichage à écran tactile

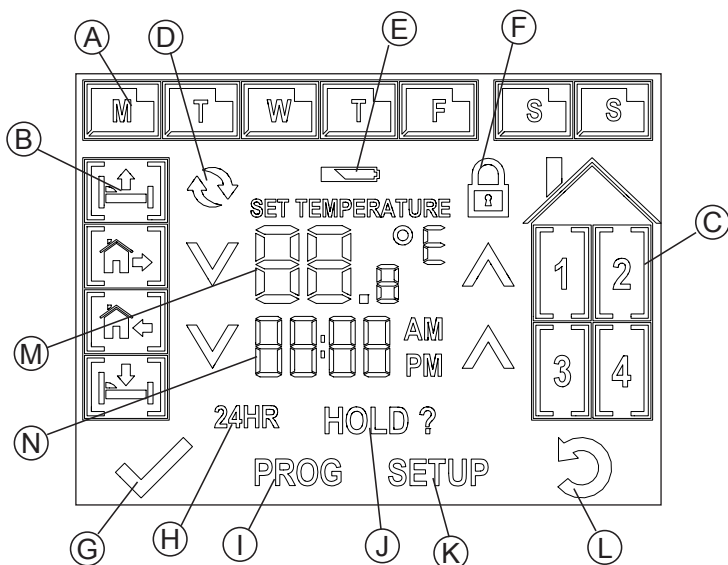

- |                             |                                |
|-----------------------------|--------------------------------|
| A. Icônes de jours          | H. Icône 24 heures             |
| B. Icônes d'événements      | I. Icône de programme          |
| C. Icônes de zone           | J. Icône attente               |
| D. Icône de synchronisation | K. Icône de réglage            |
| E. Icône de pile faible     | L. Icône de retour             |
| F. Icône de verrouillage    | M. Affichage de la température |
| G. Icône de vérification    | N. Affichage de l'heure        |

## Réglage initial

Une fois que l'installation a été installée, le programme procédera à la connexion au d'un routeur Wi-Fi branché à l'Internet et au dispositif de commande Wi-Fi multi-zone.

**! NOTE:** Si l'appareil est correctement connecté, l'afficheur sera mis à jour en fonction l'heure et de la date du jour.

Une fois le courant a été fournie à l'unité, le programme de réglage débute. Le réglage initial comprend: Le jour, le type d'horloge (12 h ou 24 h), l'heure et la préférence d'unité de mesure de température.

**! NOTE:** Comme l'appareil sera connecté à Wi-Fi, le jour et l'heure se régleront automatiquement, et cette section peut être ignorée.

1. Choisir le jour de la semaine, en appuyant sur l'icône apparaissant sur l'écran.





**! NOTE:** Lorsqu'un choix est fait, l'icône sélectionnée cessera de clignoter et l'icône de confirmation

 s'affichera pour passer à l'option suivante.



2. Appuyer sur l'icône de confirmation  pour enregistrer la sélection.
3. Le type d'horloge par défaut est 12 h. Mais l'horloge peut être modifiée pour afficher 24 h en

appuyant sur l'icône <sup>24HR</sup> (Pour revenir à la valeur initiale, appuyez sur l'icône <sup>AM</sup> <sub>PM</sub>.)

4. Vous pouvez régler l'heure en à l'aide des icônes  et .

**! NOTE:** Maintenir le bouton enfoncé pour faire avancer l'heure plus rapidement.

**! NOTE:** Si vous remarquez que le mauvais jour a été sélectionné, vous pouvez appuyer sur l'icône retour  pour revenir à l'écran précédent.

5. Appuyer sur l'icône de confirmation  pour enregistrer la sélection.
6. L'icône °C se mettra à clignoter comme valeur par défaut. Pour passer au mode °F, appuyer sur le °C clignotant.
7. Une fois que le jour, l'heure et la préférence de température ont été réglés, appuyer sur l'icône de confirmation  pour passer au mode utilisation.

**! NOTE:** Si l'heure doit être ajustée après ce réglage, vous pouvez appuyer sur l'affichage d'heure et le maintenir enfoncé pendant 3 secondes pour passer au mode de réglage de l'heure ou appuyer sur réglage pour ajuster tous les réglages.

**! NOTE:** À tout moment, le fait de maintenir le point de température

## Réglage initial





sélectionné fera alterner la préférence d'unité de mesure de la température.

### Fonction de synchronisation

Le contrôleur caractéristiques CONNEX<sup>MC</sup>, une technologie sans fil qui fonctionne avec les chauffages compatibles avec la technologie Dimplex CONNEX<sup>MC</sup> pour tout la connectivité et un confort total de la maison. Les contrôleurs Dimplex CONNEX<sup>MC</sup> sont disponibles de contrôler un ou plusieurs chauffages installés dans un rayon de 50 pi (15 m). Pour que la contrôleur CONNEX<sup>MC</sup> ait cette fonction, elle doit être synchronisée avec les chauffages compatibles avec la technologie Dimplex CONNEX<sup>MC</sup>.

**! NOTE:** Afin de faciliter la synchronisation, il est suggéré d'apporter le dispositif de commande près de chacun des radiateurs pour terminer la synchronisation. Le contrôleur est équipé d'une petite batterie qui va permettre à l'unité d'être débranché du mur, pour un maximum de trois heures, pour être capable de se déplacer à chaque chauffe pour la synchronisation. La synchronisation peut être complété après que la batterie est morte, en déplaçant le contrôleur à chaque appareil et de le brancher dans une prise à proximité.

**⚠ MISE EN GARDE:** Appuyer toujours sur les icônes avec avec un objet contondant. Des objets pointus tels que des crayons pourraient endommager l'écran tactile.

1. Appuyer sur l'icône  pour passer au mode synchronisation.
2. Les 4 icônes de zone se mettront à clignoter.
3. Choisir la zone avec laquelle sera associé le radiateur. Cette icône cessera de clignoter.
4. Appuyer sans relâcher, pendant 3 secondes, sur le bouton **V** du chauffage; l'icône  et l'icône  se mettront à clignoter.
5. Appuyer sur les boutons **-**, **+** puis **V**, sur le chauffage.
6. Dans les 10 secondes suivantes, appuyez sur l'icône  sur le dispositif de commande.

**! NOTE:** Une fois la synchronisation terminée, l'affichage du radiateur passera aux nouveaux réglages du dispositif de commande.

7. Répéter les étapes 3 à 5 jusqu'à ce que tous les radiateurs soient synchronisés.
8. Appuyer sur l'icône  pour retourner en mode utilisation.

**! NOTE:** Lorsque le dispositif de commande fonctionne à l'aide d'une pile, la fonction Wi-Fi est désactivée.

## 👉 Réglage de l'horaire du programme

### Réglage « rapide » du programme

La fonction de programme guide l'utilisateur dans les réglages pour chaque période de temps (Réveil, Absence, Maison et Sommeil), selon les zones sélectionnées pour régler les températures souhaitées.



**! NOTE:** Il est recommandé de régler le programme général en premier, p. ex. programmer la journée entière pour les chambres durant la semaine de travail, puis effectuer le réglage d'une autre zone afin d'accélérer la programmation. Une fois la programmation principale terminée, il est possible d'effectuer des ajustements pour une seule journée, une zone ou un événement, en maintenant le jour ou un événement pendant 3 secondes..

**! NOTE:** Il y a un tableau vide à la fin du présent manuel pour vous aider à vous assurer que tous les événements et les zones ont été programmés aux heures et températures souhaitées.

**⚠ MISE EN GARDE:** Appuyer toujours sur les icônes avec un objet contondant. Des objets pointus tels que des crayons pourraient endommager l'écran tactile.

1. Appuyer sur l'icône **PROG** pour commencer le réglage. Le premier réglage sera pour l'événement de réveil . Les

icônes de zone se mettront à clignoter.

**! NOTE:** À tout moment, vous pouvez retourner à l'étape précédente en appuyant sur l'icône . Si l'icône  est maintenue enfoncée pendant 3 secondes, vous serez redirigé à l'écran d'utilisation principal.

2. Choisir la ou les zones pour lesquelles les réglages s'appliqueront.







**! NOTE:** Lorsqu'une zone est sélectionnée, elle cesse de clignoter et les autres zones continuent de clignoter.

3. Appuyer sur l'icône .
4. Les icônes de jours commencent à clignoter.



5. Choisir les jours pour lesquels les réglages s'appliqueront.

**! NOTE:** Lorsqu'un jour est sélectionné, il cesse de clignoter et les autres jours continuent de clignoter.

6. Appuyer sur l'icône .
7. À l'aide des icônes  et  de chaque côté du réglage de l'heure, ajustez l'heure de l'événement réveil.
8. Appuyer sur l'icône .
9. À l'aide des icônes  et  de chaque côté du réglage de tem-

## Réglage de l'horaire du programme

pérature, ajustez la température de l'événement réveil.

10. Appuyer sur l'icône  .
11. Répéter les étapes 2 à 10 pour chacun des autres événements, absence, maison et sommeil.

**! NOTE:** Il y a un tableau vide à la fin du présent manuel pour vous aider à vous assurer que tous les événements et les zones ont été programmés aux heures et températures souhaitées.

### Réinitialisation des valeurs d'usine

Si les réglages programmés nécessitent des changements importants, il est possible de réinitialiser le dispositif de commande aux réglages d'usine.

1. Appuyer sur le bouton **SETUP** et le maintenir enfoncé pendant 10 secondes.
2. Suivez les instructions pour confirmer le jour, l'heure et l'unité de mesure.



## ☛ Fonctions générales

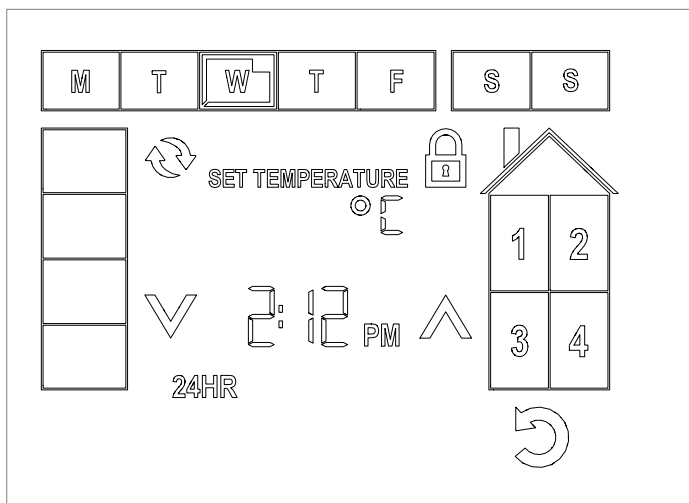

**⚠ MISE EN GARDE:** Appuyer toujours sur les icônes avec un objet contondant. Des objets pointus tels que des crayons pourraient endommager l'écran tactile.

Au cours de l'utilisation normale, vous pouvez appuyer sur l'icône **SETUP** pour apporter des modifications au réglage de base du dispositif de commande. Cela comprend :



1. Jour de la semaine
2. L'heure ou le type d'horloge
3. L'unité de mesure de la température
4. Activer la fonction de synchronisation ou
5. activer la fonction de verrouillage.

**! NOTE:** Si le jour, l'heure ou l'unité

de mesure de température sont ajustés, les fonctions de synchronisation et de verrouillage n'est plus disponible jusqu'à ce que les modifications aient été acceptées ou réinitialisées (l'icône  a été enfoncé).

### 1. Changer le jour de la semaine

**! NOTE:** Depuis l'appareil sera connecté au Wi-Fi, de la journée et l'heure sera automatiquement réglée et cette section ne sera pas applicable.

Lorsque vous entrez dans le menu de réglage, le jour actuel de la semaine s'affichera et clignotera. Choisir le jour désiré (le nouveau choix clignotera) et l'icône  s'affichera. Appuyer sur l'icône 





## Fonctions générales

pour sauvegarder les modifications et retourner en mode utilisation.

**! NOTE:** Il est aussi possible de changer l'heure en appuyant sur l'icône d'affichage d'heure et en le maintenant enfoncé pendant 3 secondes, mais seulement le jour, l'heure et le type d'horloge pourront être ajustés.



### 2. Changer l'heure

**! NOTE:** Depuis l'appareil sera connecté au Wi-Fi, de la journée et l'heure sera automatiquement réglée et cette section ne sera pas applicable.

Lorsque vous entrez dans le menu de réglage, les icônes  et  d'ajustement de temps clignoteront et le réglage optionnel d'heure aussi s'affichera (clignotant). Vous pouvez ajuster l'heure en à l'aide des icônes  et .

**! NOTE:** Maintenir le bouton enfoncé pour faire avancer l'heure plus rapidement.



En appuyant sur le réglage d'heure clignotant, l'heure affichera le nouveau réglage. P. ex. 2:12pm deviendra 14 h 12.

L'icône  s'affiche dès qu'un ajustement est apporté. Appuyer sur l'icône  pour sauvegarder les modifications et retourner en mode utilisation.

**! NOTE:** Il est aussi possible de changer l'heure en appuyant sur l'icône d'affichage d'heure et en le maintenant enfoncé pendant 3 secondes, mais seulement le jour, l'heure et le type d'horloge pourront être ajustés. Appuyer sur l'icône  pour sauvegarder les modifications et retourner en mode utilisation.

### 3. Changer l'unité de mesure de la température

Lorsque vous entrez dans le menu de réglage, la température disparaîtra et l'icône de mesure de température clignotera. Appuyer sur l'icône pour alterner entre °C et °F.

L'icône  s'affiche dès qu'un ajustement est apporté. Appuyer sur l'icône  pour sauvegarder les modifications et retourner en mode utilisation.

**! NOTE:** Il est possible de passer à l'autre unité de mesure de la température en maintenant l'icône de réglage de température enfoncée pendant 3 secondes.

### 4. Fonction de synchronisation

Le contrôleur caractéristiques CONNEX<sup>MC</sup>, une technologie sans fil qui fonctionne avec les chauffages compatibles avec la technologie Dimplex CONNEX<sup>MC</sup> pour une connectivité et un confort total de la maison. Les contrôleurs Dimplex

## Fonctions générales



CONNEX<sup>MC</sup> sont disponibles de contrôler un ou plusieurs chauffages installés dans un rayon de 50 pi (15 m). Pour que la contrôleur CONNEX<sup>MC</sup> ait cette fonction, elle doit être synchronisée avec les chauffages compatibles avec la technologie Dimplex CONNEX<sup>MC</sup>.

**! NOTE:** Voir la section Configuration initiale pour des instructions détaillées.

### 5. Fonction de verrouillage

Le dispositif de commande peut être « verrouillé » afin de désactiver l'affichage et d'éviter que les réglages du système ne soient modifiés.

*Pour activer la fonction de verrouillage :*

1. Appuyer sur l'icône .
2. Entrer la séquence pour les zones 1, 2, 3 et 4 puis appuyez sur l'icône .



Le dispositif de commande affichera l'icône  et continuera de fonctionner selon les réglages et signaux du dispositif de commande.

**! NOTE:** Il est possible d'apporter des ajustements individuels aux radiateurs en entrant sa séquence de déverrouillage et en ajustant au besoin.

** MISE EN GARDE:** Le radiateur ajusté ne retiendra que le nouveau

réglage jusqu'au prochain événement du dispositif de commande et qu'un nouveau réglage soit transmis.

*Pour désactiver la fonction de verrouillage :*

1. Appuyer sur le bouton  et le maintenir enfoncé pendant 3 secondes.
2. Entrer la séquence pour les zones 1, 2, 3 et 4 puis appuyez sur l'icône .

## Utilisation

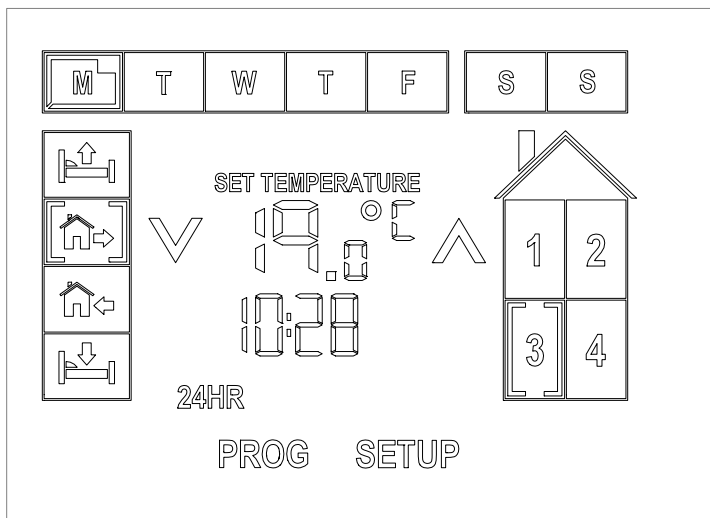

Une fois que la programmation est terminée et que les radiateurs ont été synchronisés, le dispositif de commande est muni de fonctions intégrées qui peuvent ajouter aux avantages souples du système.

Pendant l'utilisation normale, le réglage de température de chaque zone peut être affiché en choisissant la zone désirée.

Pour voir le réglage pour la prochaine journée de l'évènement ou pour une zone particulière, appuyez sur l'icône correspondante pour afficher le réglage et l'heure réglés. Le réglage restera affiché pendant 5 secondes, avant de revenir à l'écran de fonctionnement normal.

**⚠ MISE EN GARDE:** Appuyer toujours sur les icônes avec un objet contondant. Des objets pointus tels que des crayons pourraient endommager l'écran tactile.

### Modification de la température réglée

L'utilisateur peut en tout temps ajuster une température sans modifier le programme principal.

La température peut être modifiée de deux façons:

1. Temporairement ou
2. Indéfiniment

### Modification temporaire de la température

Pour modifier la température d'une

## Utilisation

zone donnée ou de plusieurs zones jusqu'à la fin de l'événement en cours, il est possible d'effectuer un changement temporaire de température.

1. Choisir la zone pour laquelle vous souhaitez changer la température.
2. Utiliser les icônes  $\wedge$  et  $\vee$ , pour ajuster la température.
3. Choisir des zones supplémentaires au besoin.

**! NOTE:** Tous les réglages ajusteront les réglages programmés du prochain événement pour chacune des zones spécifiées.

### **Modification indéfinie de la température**

Pour modifier la température d'une zone donnée ou de plusieurs zones pour une durée indéfinie, il est possible d'effectuer un changement de durée indéfinie de température.

1. Choisir la zone pour laquelle vous souhaitez suspendre la programmation de température.
2. Utiliser les icônes  $\wedge$  et  $\vee$ , pour ajuster la température.
3. Appuyer sur le bouton **HOLD** et le maintenir enfoncé.
4. Choisir des zones supplémentaires au besoin.
5. Appuyer sur l'icône  pour sauvegarder les modifications et retourner en mode utilisation.

**! NOTE:** Pour sortir du mode d'attente, l'utilisateur peut appuyer sur l'icône . Toutes les attentes appliquées seront levées.

### **Réinitialisation des valeurs d'usine**

Si les réglages programmés nécessitent des changements importants, il est possible de réinitialiser le dispositif de commande aux réglages d'usine.

1. Appuyer sur le bouton **SETUP** et le maintenir enfoncé pendant 10 secondes.
2. Suivez les instructions pour confirmer le jour, l'heure et l'unité de mesure.



## Entretien

### Nettoyage des surfaces

Nettoyer le logement et l'écran de verre du dispositif de réglage mural avec un chiffon humide et de l'eau tiède. Ne pas utiliser de nettoyants abrasifs.

Si l'écran doit être nettoyé, vous pouvez mettre l'unité en mode verrouillé pour enlever les traces de doigts et la saleté sans modifier les réglages.

### Remplacement de la pile

(Figure 6)

La télécommande programmable multi-zone CONNEX<sup>MC</sup> est alimentée au moyen d'une pile CR2032 (3 V). L'intention de la batterie est de permettre la synchronisation du dispositif de chauffage à effectuer plus facilement. Remplacement de la batterie ne sera nécessaire que si la synchronisation supplémentaire doit avoir lieu et un réceptacle de commodité est pas dans la vicinity de l'appareil.

Pour remplacer la pile

1. Enlever le support de l'unité ou de retirer l'unité de la paroi.
2. Accéder à la batterie en retirant les six vis qui fixent le couvercle arrière à l'unité.
3. Remplacer la batterie.

**! NOTE:** Assurez-vous que la batterie est installée sous les clips de la batterie.

4. Remontez et remonter la télécommande.

**! NOTE:** La télécommande programmable multi-zone CONNEX<sup>MC</sup> conservera tous les réglages pendant le remplacement de la pile.



La batterie doit être recyclés ou éliminés de façon appropriée. Vérifiez auprès de votre municipalité ou votre revendeur pour obtenir des conseils dans votre région.

Figure 7

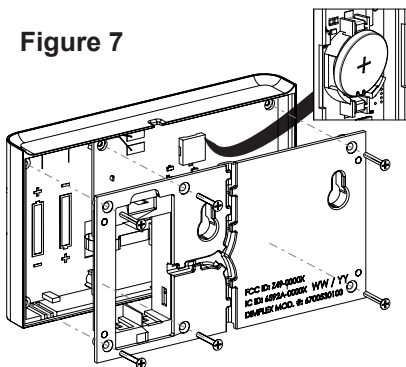

**GARANTIE LIMITÉE:** Tous les dispositifs de télécommande programmable multi-zone CONNEX<sup>MC</sup> sont garantis contre les défauts de fabrication et de matériaux pour une période de trois ans à partir de la date de la vente. Cette garantie ne s'applique pas aux dommages causés par un accident, une mauvaise utilisation ou une modification apportée au produit. Elle ne s'applique pas non plus si l'équipement est mal installé ou câblé ou entretenu d'une façon non conforme à la fiche d'instruction. La présente garantie limitée ne s'applique qu'aux achats effectués dans l'une des provinces du Canada, à l'exception du Yukon, du Nunavut et des Territoires du Nord-Ouest, ou dans l'un des 50 États américains (incluant le district fédéral de Columbia), à l'exception d'Hawaï et de l'Alaska. La présente garantie limitée est valable seulement pour l'acheteur original du produit et ne peut être transférée. Aucune autre garantie écrite ou verbale ne s'applique. Aucun employé, agent, détaillant ou autre personne ne sont autorisés à donner quelque garantie que ce soit au nom de Dimplex. Tous les frais encourus par la désinstallation ou la réinstallation et l'expédition du produit à des fins de réparation incombent au client. Dans les limites de cette garantie, les appareils non fonctionnels doivent être retournés au centre de service autorisé Dimplex le plus

près, où ils seront réparés ou remplacés, à notre discrétion, sans frais. Il est convenu qu'une telle réparation ou qu'un tel remplacement constitue le seul recours offert par Dimplex et que DIMPLEX N'EST RESPONSABLE D'AUCUN DOMMAGE, DE QUELQUE SORTE QUE CE SOIT, Y COMPRIS LES DOMMAGES ACCIDENTELS ET INDIRECTS. Certains États ne permettent pas l'exclusion ou la restriction des dommages indirects. Il est donc possible que l'exclusion ou la restriction ci dessus ne vous concerne pas. Cette garantie vous donne certains droits particuliers reconnus par la loi, et il est également possible que vous ayez d'autres droits variant d'un État à un autre.



## Tableaux de référence

### Réglages par défaut

		Mode réveil	Mode absence	Mode maison	Mode sommeil
	Zone 1	21,0C, 6 h 00	--,-C, --:--	--,-C, --:--	18,0C, 23 h 00
	Zone 2	21,0C, 6 h 00	--,-C, --:--	--,-C, --:--	18,0C, 23 h 00
	Zone 3	21,0C, 6 h 00	--,-C, --:--	--,-C, --:--	18,0C, 23 h 00
	Zone 4	21,0C, 6 h 00	--,-C, --:--	--,-C, --:--	18,0C, 23 h 00
	Zone 1	21,0C, 6 h 00	--,-C, --:--	--,-C, --:--	18,0C, 23 h 00
	Zone 2	21,0C, 6 h 00	--,-C, --:--	--,-C, --:--	18,0C, 23 h 00
	Zone 3	21,0C, 6 h 00	--,-C, --:--	--,-C, --:--	18,0C, 23 h 00
	Zone 4	21,0C, 6 h 00	--,-C, --:--	--,-C, --:--	18,0C, 23 h 00
	Zone 1	21,0C, 6 h 00	--,-C, --:--	--,-C, --:--	18,0C, 23 h 00
	Zone 2	21,0C, 6 h 00	--,-C, --:--	--,-C, --:--	18,0C, 23 h 00
	Zone 3	21,0C, 6 h 00	--,-C, --:--	--,-C, --:--	18,0C, 23 h 00
	Zone 4	21,0C, 6 h 00	--,-C, --:--	--,-C, --:--	18,0C, 23 h 00
	Zone 1	21,0C, 6 h 00	--,-C, --:--	--,-C, --:--	18,0C, 23 h 00
	Zone 2	21,0C, 6 h 00	--,-C, --:--	--,-C, --:--	18,0C, 23 h 00
	Zone 3	21,0C, 6 h 00	--,-C, --:--	--,-C, --:--	18,0C, 23 h 00
	Zone 4	21,0C, 6 h 00	--,-C, --:--	--,-C, --:--	18,0C, 23 h 00
	Zone 1	21,0C, 6 h 00	--,-C, --:--	--,-C, --:--	18,0C, 23 h 00
	Zone 2	21,0C, 6 h 00	--,-C, --:--	--,-C, --:--	18,0C, 23 h 00
	Zone 3	21,0C, 6 h 00	--,-C, --:--	--,-C, --:--	18,0C, 23 h 00
	Zone 4	21,0C, 6 h 00	--,-C, --:--	--,-C, --:--	18,0C, 23 h 00
	Zone 1	21,0C, 6 h 00	--,-C, --:--	--,-C, --:--	18,0C, 23 h 00
	Zone 2	21,0C, 6 h 00	--,-C, --:--	--,-C, --:--	18,0C, 23 h 00
	Zone 3	21,0C, 6 h 00	--,-C, --:--	--,-C, --:--	18,0C, 23 h 00
	Zone 4	21,0C, 6 h 00	--,-C, --:--	--,-C, --:--	18,0C, 23 h 00
	Zone 1	21,0C, 6 h 00	--,-C, --:--	--,-C, --:--	18,0C, 23 h 00
	Zone 2	21,0C, 6 h 00	--,-C, --:--	--,-C, --:--	18,0C, 23 h 00
	Zone 3	21,0C, 6 h 00	--,-C, --:--	--,-C, --:--	18,0C, 23 h 00
	Zone 4	21,0C, 6 h 00	--,-C, --:--	--,-C, --:--	18,0C, 23 h 00



## Tableaux de référence











### Exemples de réglages

**Zone 1:** Chambres 1, 2 et 3

**Zone 3:** Cuisine

**Zone 2:** Salles de bain 1 et 2

**Zone 4:** Salon









		Mode réveil 	Mode absence 	Mode maison 	Mode sommeil 
<b>Lundi</b> 	Zone 1	21,0C, 6 h 00	17,0C, 8 h 00	21,0C, 21 h 00	18,0C, 23 h 00
	Zone 2	21,0C, 6 h 00	17,0C, 8 h 00	21,0C, 20 h 00	18,0C, 22 h 00
	Zone 3	21,0C, 8 h 00	17,0C, 9 h 00	21,0C, 17 h 00	18,0C, 19 h 00
	Zone 4	--,-C, --:--	--,-C, --:--	21,0C, 17 h 00	18,0C, 21 h 00
<b>Mardi</b> 	Zone 1	21,0C, 6 h 00	17,0C, 8 h 00	21,0C, 21 h 00	18,0C, 23 h 00
	Zone 2	21,0C, 6 h 00	17,0C, 8 h 00	21,0C, 20 h 00	18,0C, 22 h 00
	Zone 3	21,0C, 8 h 00	17,0C, 9 h 00	21,0C, 17 h 00	18,0C, 19 h 00
	Zone 4	--,-C, --:--	--,-C, --:--	21,0C, 17 h 00	18,0C, 21 h 00
<b>Mercredi</b> 	Zone 1	21,0C, 6 h 00	17,0C, 8 h 00	21,0C, 21 h 00	18,0C, 23 h 00
	Zone 2	21,0C, 6 h 00	17,0C, 8 h 00	21,0C, 20 h 00	18,0C, 22 h 00
	Zone 3	21,0C, 8 h 00	17,0C, 9 h 00	21,0C, 17 h 00	18,0C, 19 h 00
	Zone 4	--,-C, --:--	--,-C, --:--	21,0C, 17 h 00	18,0C, 21 h 00
<b>Jeudi</b> 	Zone 1	21,0C, 6 h 00	17,0C, 8 h 00	21,0C, 21 h 00	18,0C, 23 h 00
	Zone 2	21,0C, 6 h 00	17,0C, 8 h 00	21,0C, 20 h 00	18,0C, 22 h 00
	Zone 3	21,0C, 8 h 00	17,0C, 9 h 00	21,0C, 17 h 00	18,0C, 19 h 00
	Zone 4	--,-C, --:--	--,-C, --:--	21,0C, 17 h 00	18,0C, 21 h 00
<b>Vendredi</b> 	Zone 1	21,0C, 6 h 00	17,0C, 8 h 00	21,0C, 21 h 00	18,0C, 00 h 00
	Zone 2	21,0C, 6 h 00	17,0C, 8 h 00	21,0C, 20 h 00	18,0C, 23 h 00
	Zone 3	21,0C, 8 h 00	17,0C, 9 h 00	21,0C, 17 h 00	18,0C, 23 h 00
	Zone 4	--,-C, --:--	--,-C, --:--	21,0C, 17 h 00	18,0C, 23 h 00
<b>Samedi</b> 	Zone 1	21,0C, 8 h 00	17,0C, 10 h 00	17,0C, 22 h 00	18,0C, 00 h 00
	Zone 2	21,0C, 8 h 00	17,0C, 10 h 00	21,0C, 20 h 00	18,0C, 23 h 00
	Zone 3	21,0C, 9 h 00	--,-C, --:--	--,-C, --:--	18,0C, 23 h 00
	Zone 4	21,0C, 9 h 00	--,-C, --:--	--,-C, --:--	18,0C, 23 h 00
<b>Dimanche</b> 	Zone 1	21,0C, 8 h 00	17,0C, 10 h 00	17,0C, 22 h 00	18,0C, 23 h 00
	Zone 2	21,0C, 8 h 00	17,0C, 10 h 00	21,0C, 20 h 00	18,0C, 22 h 00
	Zone 3	21,0C, 9 h 00	--,-C, --:--	--,-C, --:--	18,0C, 19 h 00
	Zone 4	21,0C, 9 h 00	--,-C, --:--	--,-C, --:--	18,0C, 21 h 00

# Tableaux de référence

## Réglages

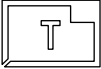
Zone 1: \_\_\_\_\_ Zone 3: \_\_\_\_\_

Zone 2: \_\_\_\_\_ Zone 4: \_\_\_\_\_

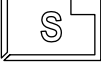
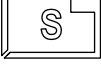
		Mode réveil 	Mode absence 	Mode maison 	Mode sommeil 
Lundi 	Zone 1				
	Zone 2				
	Zone 3				
	Zone 4				
Mardi 	Zone 1				
	Zone 2				
	Zone 3				
	Zone 4				
Mercredi 	Zone 1				
	Zone 2				
	Zone 3				
	Zone 4				
Jeudi 	Zone 1				
	Zone 2				
	Zone 3				
	Zone 4				
Vendredi 	Zone 1				
	Zone 2				
	Zone 3				
	Zone 4				
Samedi 	Zone 1				
	Zone 2				
	Zone 3				
	Zone 4				
Dimanche 	Zone 1				
	Zone 2				
	Zone 3				
	Zone 4				



**Dimplex North America Limited**

1367 Industrial Road

Cambridge ON

Canada N1R 7G8

© 2015 Dimplex North America Limited



Mejores soluciones a través de la innovación

## Manual del propietario

Modelo  
CX-WIFI-A  
6700530100

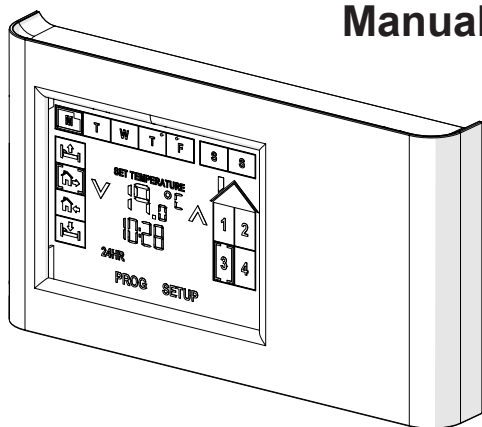

---











**INFORMACIÓN IMPORTANTE DE SEGURIDAD:** Antes de instalar o usar este dispositivo, lea este manual. Por su seguridad, siempre cumpla con todas las advertencias e instrucciones de seguridad que se incluyen en este manual para evitar heridas o daños materiales.

Para ver la lista completa de productos Dimplex, visite [www.dimplex.com](http://www.dimplex.com)

7214380100R01



## Índice

 Bienvenido y felicitaciones . . . . .	3
 INSTRUCCIONES IMPORTANTES . . . . .	4
 Descripción del producto. . . . .	5
 Instalación . . . . .	7
 Configuración de inicio . . . . .	11
 Configuración del horario de programación. . . . .	14
 Funciones generales . . . . .	16
 Funcionamiento . . . . .	19
 Mantenimiento . . . . .	21
 Garantía . . . . .	22
 Tablas de referencia . . . . .	23

**! NOTA:** Procedimientos y técnicas importantes para tomar en cuenta.

**! PRECAUCIÓN:** Procedimientos y técnicas que, si no se respetan escrupulosamente, dañarán el equipo.

**! ADVERTENCIA:** Procedimientos y técnicas que, si no se respetan escrupulosamente, expondrán al usuario a un riesgo de incendio, lesiones graves o muerte.

## Bienvenido y felicitaciones

Gracias y felicitaciones por elegir el controlador programable CONNEX™ para varias zonas con Wi-Fi de Dimplex.

**Lea atentamente y guarde estas instrucciones.**

**⚠ PRECAUCIÓN:** Lea atentamente todas las instrucciones y advertencias antes de comenzar la instalación. No seguir estas instrucciones, puede provocar una posible descarga eléctrica y peligro de incendio, y se anulará la garantía.

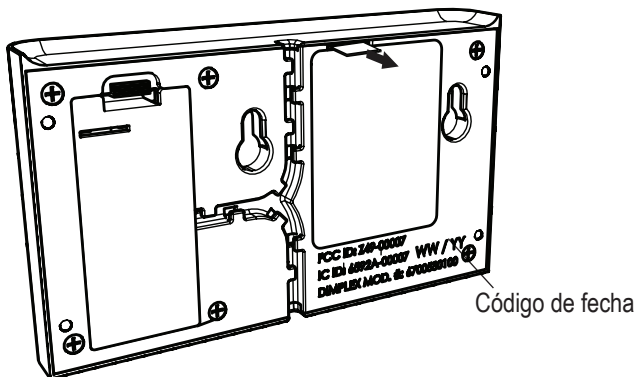

**STOP** NO ES NECESARIO REGRESAR A LA TIENDA

¿Tiene alguna pregunta sobre el ensamblaje? ¿Necesita información sobre las piezas? ¿El producto está bajo garantía del fabricante?

**Contacte con nosotros como:**



**[www.dimplex.com/customer\\_support](http://www.dimplex.com/customer_support)**

Para Solucionar problemas y Técnica



**Llame sin cargo al 1-888-DIMPLEX (1-888-346-7539)**  
lunes a viernes, 8:00 a.m. a 4:30 p.m., hora del Este.  
*Tenga el número de modelo y el número de serie del producto a la mano. (Vea a continuación)*

# INSTRUCCIONES IMPORTANTES

 **PRECAUCIÓN:** Este equipo ha sido probado y se ha determinado que cumple con los límites para los dispositivos digitales de Clase B, de conformidad con la parte 15 de la reglamentación de la Comisión Federal de Comunicaciones (Federal Communication Commission, FCC). Estos límites están diseñados para brindar protección razonable contra interferencia perjudicial en una instalación residencial. Este equipo genera, utiliza y puede irradiar energía de radiofrecuencia, y si no está instalado y no se usa de acuerdo con las instrucciones, puede provocar interferencia perjudicial en la recepción de radio o televisión, lo que puede determinarse apagando el equipo y encendiéndolo nuevamente. Se alienta que el usuario intente corregir la interferencia tomando una o más de las medidas siguientes:

- Reoriente o reubique la antena receptora.
- Aumente la separación entre el equipo y el receptor.
- Conecte el equipo a un tomacorriente de un circuito que no sea el circuito al cual está conectado el receptor.
- Consulte con el distribuidor o con un técnico de radio/televisión experimentado para solicitar ayuda.

Este dispositivo cumple con la Sección 15 de las Reglas de la FCC. El funcionamiento se encuentra sujeto a las siguientes dos condiciones: (1) este dispositivo no podrá provocar interferencias perjudiciales, y (2) este dispositivo debe aceptar cualquier interferencia que se reciba, incluyendo interferencias que pudieran provocar un funcionamiento no deseado.

 **ADVERTENCIA de la FCC:** Cualquier cambio o modificación que no esté

expresamente aprobado por la parte responsable del cumplimiento podrá invalidar la autoridad del usuario para operar este equipo.

Este dispositivo cumple con la(s) norma(s) RSS para dispositivos exentos de licencia de Industry Canada. El funcionamiento se encuentra sujeto a las siguientes dos condiciones: (1) este dispositivo no podrá provocar interferencias, y (2) este dispositivo debe aceptar cualquier interferencia, incluyendo interferencias que pudieran provocar un funcionamiento no deseado del dispositivo.

 **NOTA IMPORTANTE:** Este equipo cumple con los límites de exposición RF establecidos para entornos no controlados.

Debe instalar y operar este equipo de manera que exista un mínimo de separación de 7.87 pulgadas (20 cm) entre la(s) estructura(s) emisora(s) del transmisor y el cuerpo del usuario o de las personas que estén cerca.



## Descripción del producto

El controlador CONNEX™ con Wi-Fi es un producto exclusivo de Dimplex, el cual le permite al usuario operar el controlador para varias zonas [3] y los calentadores CONNEX™ sincronizados de manera inalámbrica desde cualquier ubicación remota.

La tecnología inalámbrica de CONNEX™ le permite al usuario controlar la temperatura de cuatro zonas diferentes y un controlador habilitado con Wi-Fi para manejar la temperatura con precisión de toda la casa. La pantalla táctil fácil de usar permite que se programen 4 programaciones diferentes para 7 días que combinen la calefacción por zonas para ahorrar energía.

### Zonas

El controlador está programado para que el usuario pueda dividir su hogar hasta en 4 zonas con calefacción diferente. Éstos pueden ser calentadores separados o una selección de uno o más calentadores programados para funcionar al mismo tiempo y de acuerdo con la configuración establecida.

Al dividir la casa en zonas, usted puede programar el controlador para que aumente la temperatura en determinadas habitaciones durante el tiempo que usted las utilice y para reducirla cuando no se estén usando.

Al tener un controlador inalámbrico, los componentes de una zona no

tienen que colocarse en la misma área de la casa, como ocurre con los sistemas de calefacción tradicionales. Los componentes de cualquier zona pueden colocarse en diferentes partes de la casa.





Por ejemplo:

- Zona 1 - En todas las habitaciones,
- Zona 2 - En todos los baños,
- Zona 3 - Cocina y sala.

**! NOTA:** Las zonas se pueden programar como cualquier combinación de los calentadores electrónicos controlados de Dimplex siempre y cuando haya un calentador a 15m (50 pies) del controlador y los calentadores siguientes estén a 15m (50 pies) del controlador o de cualquier otro calentador.

### Eventos

El controlador está diseñado para dividir cada día en cuatro configuraciones de tiempo diferentes, por día: Mañana, Ausente, en Casa y Noche.

-  Mañana – Incremento inicial de calor a la temperatura deseada.
-  Ausente – Configuración de temperatura reducida para áreas que no estén en uso.
-  En casa – Configuración de incremento de temperatura para uso común.
-  Noche – Configuración de





## Descripción del producto

reducción de temperatura mientras usted duerme.

**! NOTA:** Para programar la hora de los eventos de temperatura, ajuste la configuración de tiempo para que la temperatura incremente antes de la hora deseada, es decir, si se necesitan 17 minutos para que su cocina alcance una temperatura de 18°C a 21°C, programe el evento en Casa para que éste comience 17 minutos antes de que usted llegue.

Los valores de tiempo y temperatura para la configuración de Mañana y Noche ya están predeterminados para las 4 zonas, para los 7 días de la semana.

*Mañana:* 21.0°C (70.0°F), 6:00AM

*Noche:* 18.0°C (64.0°F), 11:00PM

**! NOTA:** No existen configuraciones iniciales para los eventos: en Casa y Ausente.

Para cambiar estos valores, existe una función de programación que lo guiará para el ajuste y configuración de los mismos para uno o varios días, o para varias zonas.

**! NOTA:** No necesita configurar todos los eventos. Un evento se puede omitir al ingresar --:-- en la hora. (Incrementemente el tiempo a 11:59pm/23:59 y el siguiente número será --:-- antes de que cambie a 12:00am/00:00).

# Instalación

## Seleccione la ubicación para la instalación

Debe elegir una ubicación conveniente y accesible para colocar el controlador con Wi-Fi de varias zonas. El alcance del Control es de, aproximadamente, 15 m (50 pies).

El multizona controlador Wi-Fi puede controlar múltiples calentadores Dimplex CONNEX™ fuera de los 50 pies (15 m) gama, mediante la localización de los calentadores dentro de 50 pies (15 m) de cualquier otro calentador en el sistema.

## Descargue la aplicación



La aplicación Dimplex CONNEX™ está disponible para dispositivos Apple o Android.

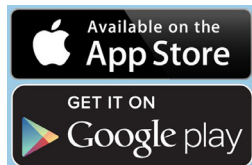

Búsqueda  
"Dimplex  
CONNEX"

## Instale la superficie

1. Coloque el controlador con Wi-Fi para varias zonas, cerca de un muro que cuente con un receptáculo de 120V y un módem Wi-Fi con conexión activa a internet.
2. Saque del paquete el controlador y los elementos de sujeción para instalación.
3. Retire el soporte de la ayuda y la cubierta del compartimento.

(Figura 1 y 2)

4. Conecte el cordón de alimentación a la conexión USB de la unidad.
5. Para la instalación, dirija el cable por la ranura más adecuada y coloque la cubierta del compartimento en su lugar.

**! NOTA:** Esta unidad cuenta con

## Figura 1

Pestaña de plástico

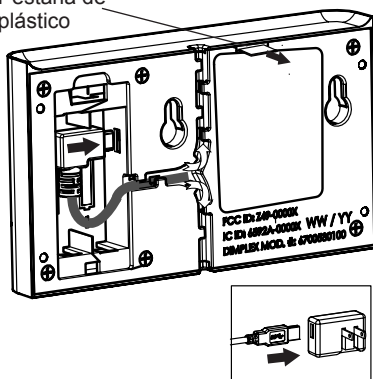

## Figura 2

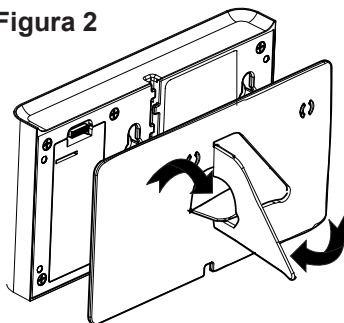

## Instalación

una pestaña de plástico que está asociada a la batería de repuesto para asistir a la sincronización de los calentadores. Se recomienda que la pestaña permanezca en su lugar hasta el momento de sincronización. (Figura 3)

6. Ajuste el soporte de la ayuda para que el apoyo esté abierto y firme. (Figura 2)
7. Coloque nuevamente el soporte de la ayuda en la unidad.
8. Conecte la unidad al receptáculo del muro y coloque la unidad en el lugar deseado.

### Instalación del montaje de pared

1. Coloque el controlador con Wi-Fi para varias zonas, cerca de un muro que cuente con un receptáculo de 120V y un módem Wi-Fi con conexión activa a internet.
2. Saque del paquete el controlador para varias zonas con Wi-Fi y los elementos de sujeción para instalación.
3. Retire el soporte de la ayuda y la cubierta del compartimento. (Figura 1 y 2)
4. Retire la pestaña de plástico ubicada en la parte trasera del aparato y sincronice todos los calentadores con la unidad. (Figura 3)
5. Conecte el cordón de aliment-

ación a la conexión USB de la unidad, que se encuentra bajo la cubierta del compartimento.

6. Para la instalación, dirija el cable por la ranura más adecuada y coloque la cubierta del compartimento en su lugar.
7. Con ayuda del soporte de pared, marque y taladre los orificios para

**Figure 3**

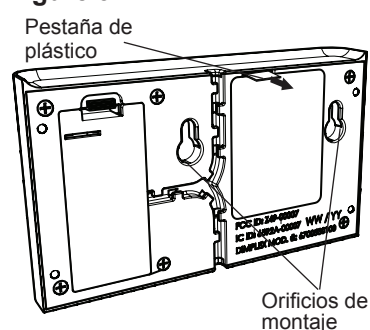

**Figure 4**

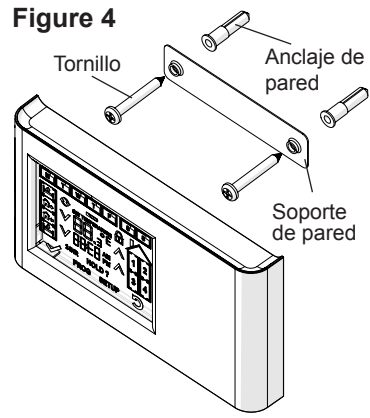

los anclajes de pared. (Figura 4)

8. Instale los tornillos a través del soporte de pared y del anclaje.  
**! NOTA:** Asegúrese de que la parte lisa del soporte de pared se sitúe contra la misma y que los tornillos se instalen de tal forma que descansen sobre la porción extendida del orificio. Este espacio permitirá que los tornillos se apoyen correctamente en los orificios del soporte.
9. Deslice la unidad hacia los tornillos.
10. Conecte la unidad al receptáculo del muro.

### Instalación del montaje de pared de la cubierta del receptáculo

1. Coloque el controlador con Wi-Fi para varias zonas sobre un muro que cuente con un receptáculo de 120V y cerca de un módem Wi-Fi con conexión activa a internet.
2. Saque del paquete el controlador para varias zonas con Wi-Fi y los elementos de sujeción para instalación.
3. Retire la pestaña de plástico ubicada en la parte trasera del aparato y sincronice todos los calentadores con la unidad. (Figura 3)
4. Con ayuda de la cubierta del receptáculo, marque y taladre los orificios para los anclajes

de pared, asegúrese de que el receptáculo quede escondido completamente. (Figura 5)

5. Atraviese el cable USB a través del orificio de la cubierta del receptáculo.
6. Conecte el cable USB en el adaptador del suministro eléctrico y el otro extremo en el receptáculo de la pared.
7. Instale los tornillos a través de la cubierta del receptáculo y en los anclajes.
8. Retire la placa trasera y la cubierta del compartimiento de la unidad. (Figura 1)
9. Conecte el cable de alimentación en la toma corriente ubicada bajo la cubierta del compartimiento. (Figura 1)

Figure 5

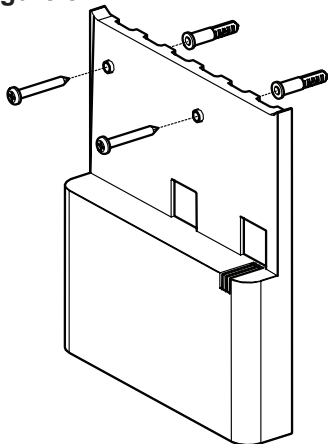

## **Instalación**

10. Dirija el cable USB por la ranura ubicada hacia la parte inferior de la unidad y coloque nuevamente la cubierta del compartimiento.
11. Deslice la unidad sobre las cabezas de los tornillos de la cubierta del receptáculo, asegúrese de que el exceso de cable se encuentre dentro de la cubierta del receptáculo.

## Configuración de inicio

Figura 6 - Pantalla táctil

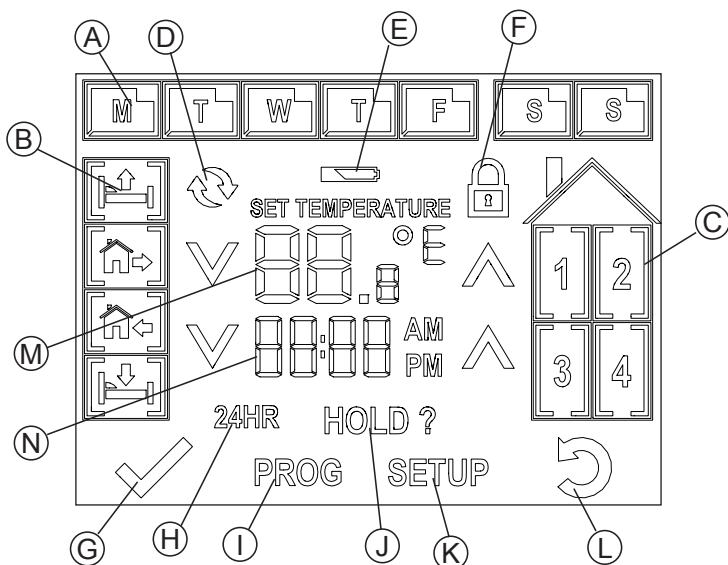

- |                            |                            |
|----------------------------|----------------------------|
| A. Iconos de día           | H. Icono de 24 horas       |
| B. Iconos de eventos       | I. Icono de programación   |
| C. Iconos de zona          | J. Icono de espera         |
| D. Icono de sincronización | K. Icono de configuración  |
| E. Icono de batería baja   | L. Icono de retroceder     |
| F. Icono de bloqueo        | M. Pantalla de temperatura |
| G. Icono de comprobación   | N. Pantalla de hora        |

## Configuración de inicio

Una vez instalada la aplicación, el programa realizará los pasos necesarios para conectarse al módem y al un módem Wi-Fi con conexión activa a internet para varias zonas.

**! NOTA:** Si la unidad está conectada correctamente, la pantalla se actualizará con el día y hora actuales.



Una vez que la energía se ha proporcionado a la unidad, iniciará la programación de configuración. La configuración de inicio incluye: Día, formato de hora (12hrs o 24hrs), Hora actual y Medida de temperatura deseada.

**! NOTA:** Si conecta la unidad por Wi-Fi, el día y la hora se establecerán automáticamente por lo tanto podrá omitir estos pasos.



1. Elija el día actual de la semana presionando el icono en la pantalla.



**! NOTA:** Cada vez que elija una opción, el icono seleccionado dejará de parpadear y el icono de comprobación  aparecerá para pasar a la siguiente opción.



2. Presione el icono de comprobación  para guardar su selección.
3. El formato de hora predeterminado es de 12hrs. Presione el icono  si desea cambiar a 24hrs. (Para revertirlo, presione el

  
icono .)

4. Al presionar los iconos  y , usted puede programar la hora.

**! NOTA:** Mantenga presionado el botón de la hora para que este cambie más rápido.

**! NOTA:** Si el día seleccionado es incorrecto, presione el icono de Regresar para regresar  a la pantalla previa.

5. Presione el icono de comprobación  para guardar su selección.
6. El icono °C empezará a parpadear como predeterminado. Para cambiar a °F, presione el icono parpadeante de °C.
7. Una vez programado el día, la hora y preferencia de temperatura, presione el icono de comprobación  para pasar al modo de función.

**! NOTA:** Si tiene que ajustar la hora después de esta configuración, mantenga presionado el icono de hora durante 3 segundos para ir al modo de ajuste de hora o presione configuración para ajustar todas las configuraciones.

**! NOTA:** Si mantiene, presionado el ajuste de temperatura, en cualquier momento, éste alternará entre las temperaturas de su preferencia.

## Configuración de inicio

### Función de sincronización



El controlador de funciones CONNEX™ con una tecnología inalámbrica que funciona con calentadores compatibles Dimplex CONNEX™ para proporcionar una conectividad sencilla para toda la casa y el confort. CONNEX™ controladores están disponibles para controlar uno o varios calentadores dentro de un radio de 50 pies (15 m). A fin de que el controlador tenga esta función con calentadores compatibles Dimplex CONNEX™ y el controlador tendrá que ser sincronizado.

**! NOTA:** Para facilitar la sincronización, se sugiere que el controlador se lleve a cada calentador para completar el proceso de sincronización. El controlador está equipado con una pequeña batería que permita que la unidad esté desconectada de la pared, para un máximo de 3 horas, para poder pasar a cada calentador para la sincronización. La sincronización se puede completar después de la batería ha muerto, moviendo el controlador para cada calentador y conectarlo a un tomacorriente cercano.

**! PRECAUCIÓN:** Siempre presione los iconos con un objeto contundente. Objetos afilados como la punta de un bolígrafo o lápiz, pueden dañar la pantalla táctil.

1. Presione el icono , esto

llevará al controlador al modo sincronización.

2. Los cuatro (4) iconos de zona empezarán a parpadear.
3. Seleccione la zona con la que se va a asociar un calentador en particular. Ese icono dejará de parpadear.
4. En el calentador, mantenga presionado el botón **V** durante 3 segundos, ambos iconos  y  comenzarán a parpadear.
5. Presione **-**, **+** y después el botón **V**, en el calentador.
6. 10 segundos después, presione el icono  en el controlador.

**! NOTA:** Cuando termine la sincronización, la pantalla del calentador tendrá la nueva configuración del controlador.

7. Repita los pasos 3-5 hasta que todos los calentadores se hayan sincronizado.
8. Presione el icono  para regresar al modo de operación.

**! NOTA:** Cuando el controlador funciona con la batería la función, Wi-Fi se desactiva.



## 👉 Configuración del horario de programación

### Configuración de la programación "Configuración rápida"

La función de programación guía al usuario en la configuración de cada una de las configuraciones de tiempo (Mañana, Ausente, en Casa, Noche), con base en las zonas seleccionadas para configurar las temperaturas deseadas.



**! NOTA:** Se recomienda que primero se lleve a cabo la programación principal, es decir, las habitaciones durante los días de trabajo y la programación de todo día, después, configurar otra zona para que la programación sea más rápida. Una vez que haya completado la programación principal, los demás ajustes se podrán hacer basados en un día, zona o evento, manteniendo pulsado el icono de día o evento durante 3 segundos.

**! NOTA:** Existe una tabla de ajustes en blanco al final de este manual para asegurar que todos los eventos y las zonas se programaron de acuerdo con el horario y la temperatura deseados.

**⚠ PRECAUCIÓN:** Siempre presione los iconos con un objeto contundente. Objetos afilados como la punta de un bolígrafo o lápiz, pueden dañar la pantalla táctil.

1. Presione el icono  para iniciar la configuración. La primera configuración será para

el evento de Mañana . Los iconos de zona empezarán a parpadear.

**! NOTA:** Puede regresar, al paso anterior al presionar el icono  en cualquier momento. Si presiona el  icono durante 3 segundos, éste regresará a la pantalla principal de operación.

2. Elija la(s) zona a la cual se aplicará la configuración.



**! NOTA:** Cada vez que elija una zona, el icono dejará de parpadear y las zonas que faltan por configurar continuarán parpadeando.

3. Presione el  icono.
4. Los iconos de día empezarán a parpadear.







5. Elija los días a los que se aplicará la configuración.

**! NOTA:** Cada vez que elija un día, el icono dejará de parpadear y los días que faltan por configurar continuarán parpadeando.

6. Presione el  icono.
7. Al presionar los iconos  y , de cualquier lado de la configuración de tiempo, programe la hora del evento de Mañana.

## 🔑 Configuración del horario de programación

8. Presione el  icono.
9. Al presionar los iconos  y , de cualquier lado de la configuración de temperatura, programe la temperatura para que el evento de Mañana se ajuste a ella.
10. Presione el  icono.
11. Repita los pasos 2-10 para cada evento: Ausente, en Casa y Noche.

**! NOTA:** Existe una tabla de ajustes en blanco al final de este manual para asegurar que todos los eventos y las zonas se programaron de acuerdo con el horario y la temperatura deseados.

### **Configuración predeterminada de fábrica**

Si tiene que cambiar los ajustes de programación de manera considerable, es posible reiniciar el controlador y restaurar los valores de fábrica.

1. Presione el icono **SETUP**.
2. Mantenga presionado el icono **SETUP** durante 10 segundos.

## 👉 Funciones generales

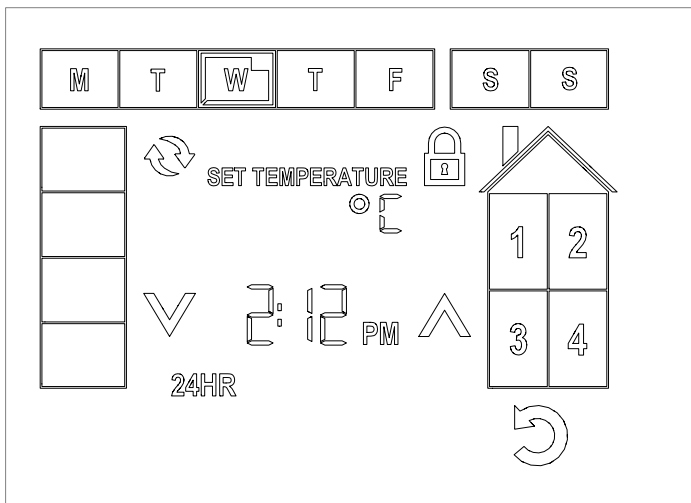

**⚠ PRECAUCIÓN:** Siempre presione los iconos con un objeto contundente. Objetos afilados como la punta de un bolígrafo o lápiz, pueden dañar la pantalla táctil.

Usted puede presionar el icono **SETUP** para cambiar la configuración básica del controlador, en cualquier momento, durante su funcionamiento regular. Esto incluye:

1. Día de la semana
2. Hora y/o tipo de reloj
3. Unidad de medida de temperatura
4. Activar la función de sincronización
5. Activar la función de bloqueo

**! NOTA:** Si se ajusta el día, la hora

o preferencia de medida de temperatura, las funciones de sincronización y bloqueo no estarán disponibles hasta que se acepten los cambios o se reinicie (Se ha presionado el icono )

### 1. Para cambiar el día de la semana

**! NOTA:** Dado que la unidad se conecta a Wi-Fi, del día y la hora se ajusta automáticamente y esta sección no será aplicable.

Cuando usted se encuentra en el menú, de configuración por primera vez, el día actual aparecerá parpadeando. Seleccione el día de la semana deseado (la nueva selección también parpadeará) y el icono  aparecerá. Presione el



## Funciones generales

icono  para guardar los cambios y regresar al modo de operación.

**! NOTA:** También puede cambiar la hora si presiona el icono de hora en la pantalla durante 3 segundos. Únicamente el día, la hora y el formato de hora aparecerán para ajustarlos.

### 2. Cómo cambiar la hora



**! NOTA:** Dado que la unidad se conecta a Wi-Fi, del día y la hora se ajusta automáticamente y esta sección no será aplicable.

Cuando usted se encuentre en el menú, de configuración por primera vez, los iconos para ajustar la hora  y  parpadearán y el ajuste de hora opcional seleccionada también aparecerá (parpadeando).

Se puede ajustar la hora con los iconos  y .

**! NOTA:** Mantenga presionado el botón de la hora para que éste cambie más rápido.

Si presiona el ajuste de hora que parpadea, la hora cambiará para coincidir con la nueva configuración. Es decir: 2:12pm cambiará a 14:12.

En cuanto realice algún ajuste, el icono  aparecerá. Presione el icono  para guardar los cambios y regresar al modo de operación.

**! NOTA:** También puede cambiar la hora si presiona el icono de hora en la pantalla durante 3 segundos. Únicamente el día, la hora y el formato de hora aparecerán para ajustarlos.

Presione el icono  para guardar los cambios y regresar al modo de operación.

### 3. Para cambiar la Unidad de medida de temperatura

Cuando se encuentre en el menú, de configuración por primera vez, la temperatura desaparecerá y el icono de la medida de temperatura empezará a parpadear. Al presionar el icono, éste alternará entre °C a °F.

En cuanto se haga un ajuste, el

icono  aparecerá. Presione el

icono  para guardar los cambios y regresar al modo de operación.

**! NOTA:** También puede cambiar la unidad de medida de temperatura si presiona el icono de la temperatura establecida durante tres segundos, la cual cambiará a la otra unidad de medida de temperatura.

### 4. Función de sincronización

El controlador de funciones CONNEX™ con una tecnología inalámbrica que funciona con calentadores compatibles Dimplex CONNEX™ para proporcionar una conectividad sencilla para toda la

## Funciones generales



casa y el confort. CONNEX™ controladores están disponibles para controlar uno o varios calentadores dentro de un radio de 50 pies (15 m). A fin de que el controlador tenga esta función, con calentadores compatibles Dimplex CONNEX™ y el controlador tendrá que ser sincronizado.

**! NOTA:** Vea la sección Configuración inicial para obtener instrucciones detalladas.

### 5. Función de bloqueo

El controlador se puede "bloquear" para que la pantalla del controlador se deshabilite y así prevenir cambios en la configuración del sistema.

*Para activar:*

1. Presione el icono .
2. Marque la secuencia Zona 1, Zona 2, Zona 3 y Zona 4, después presione el icono .



El controlador mostrará el icono  y continuará operando de acuerdo con la configuración y señales del controlador.

**! NOTA:** Para ajustar sólo un calentador, ingrese la secuencia específica para desbloquearlo y ajuste el valor programado.

** PRECAUCIÓN:** TEI calentador que se ajustó cambiará a la nueva configuración hasta que ocurra un

evento en el controlador y se envíe un nuevo valor.

*Para desactivar:*

1. Mantenga presionado el icono  durante 3 segundos.
2. Marque la secuencia Zona 1, Zona 2, Zona 3 y Zona 4, después presione el icono .

## 🔑 Funcionamiento

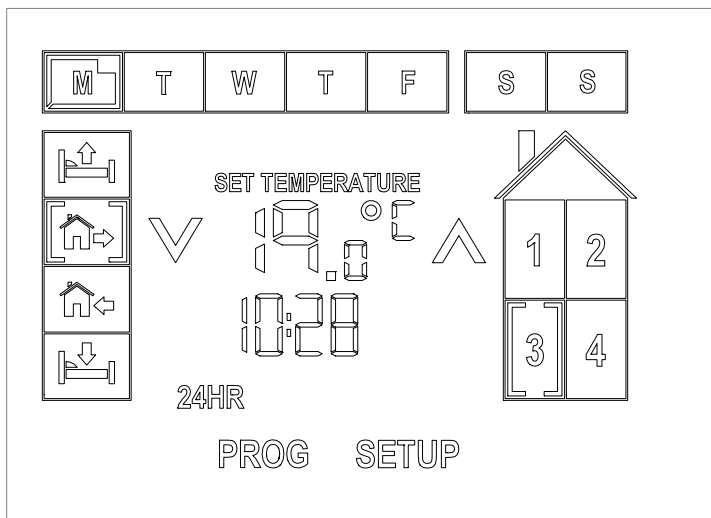

Una vez terminada la programación y que los calentadores se hayan sincronizado, el controlador contiene las funciones que se pueden añadir para los beneficios flexibles del sistema.

La configuración de la temperatura de cada zona se puede mostrar, durante su funcionamiento regular, si elige la zona deseada.

Para ver el escenario de la próxima Jornada o Evento para una zona determinada, pulse el icono correspondiente para mostrar el ajuste y el tiempo establecido. El ajuste permanecerá visualizado durante 5 segundos, antes de volver a la pantalla de operación normal.

**⚠️ PRECAUCIÓN:** Siempre presione

los iconos con un objeto contundente. Objetos afilados como la punta de un bolígrafo o lápiz, pueden dañar la pantalla táctil.

### Cómo cambiar los valores establecidos

El usuario puede ajustar, en cualquier momento, una configuración de temperatura en particular sin cambiar la programación principal.

Existen dos tipos de cambio de temperatura que puede utilizar:



1. Temporal o
2. Indefinida

### Cambios de temperatura temporales

Si quiere ajustar la temperatura en una zona en particular o en varias

## **Funcionamiento**



zonas para lo que resta del evento actual, puede realizar un cambio temporal.

1. Seleccione la zona donde se realizará el cambio.
2. Ajuste los valores establecidos a la temperatura deseada con ayuda de los iconos  y .
3. De ser necesario, seleccione varias zonas.

**! NOTA:** Todas las configuraciones se ajustarán a las configuraciones programadas en el siguiente evento para cada una de las zonas.

### **Cambios de temperatura indefinidos**

Si necesita ajustar la temperatura en una o varias zonas en particular, por un periodo de tiempo indefinido, puede interrumpir la programación de temperatura indefinida.

1. Seleccione la zona en donde se interrumpirá la programación de temperatura.
2. Ajuste los valores establecidos a la temperatura deseada con ayuda de los iconos  y .
3. Mantenga presionado el icono **HOLD**.
4. De ser necesario, seleccione varias zonas.
5. Presione el icono  para guardar los cambios y regresar al modo de operación.

**! NOTA:** Para salir del modo de

interrupción de temperatura, el usuario puede presionar el icono . Esto eliminará cualquier cambio de la temperatura que se quería mantener indefinidamente.

### **Cómo restaurar los valores de fábrica**

Si tiene que cambiar los ajustes de programación de manera considerable, es posible reiniciar el controlador y restaurar los valores de fábrica.

1. Presione el icono **SETUP**.
2. Mantenga presionado el icono  durante 10 segundos.



## Mantenimiento

### Limpeza de la superficie

Use un paño húmedo con agua caliente para limpiar, únicamente, la cubierta y la pantalla de vidrio del soporte de pared. No utilice limpiadores abrasivos.

Si debe limpiar la pantalla, bloquee la unidad para poder eliminar huellas digitales o polvo sin cambiar ninguna configuración.

### Reemplazo de la batería (Figura 6)

El control remoto multizona CONNEX™ sobre la pared es alimentado por una pila CR2032 (3V). La intención de la batería es para permitir la sincronización calentador para ser llevada a cabo más convenientemente. Sólo se requiere reemplazo de la batería si la sincronización adicional debe tener lugar y un receptor de conveniencia no es en las inmediaciones del calentador.

Para reemplazar la batería:

1. Quitar el soporte de la unidad o retirar la unidad de la pared.
2. Acceda a la batería quitando los 6 tornillos que sujetan la cubierta posterior de la unidad.
3. Vuelva a colocar la batería.

**! NOTA:** Asegúrese de que la batería está instalada debajo de los sujetadores de la batería.

4. Volver a montar y volver a montar el control remoto.

**! NOTA:** El control remoto mul-

tizona CONNEX™ sobre la pared retendrá todas las configuraciones mientras la pila se ha extraído, y regresará a esas configuraciones cuando se restablezca la alimentación.



Es necesario reciclar la batería o desecharla correctamente. Consulte con las autoridades locales o con un minorista para obtener información sobre el reciclaje en su área.

Figura 7

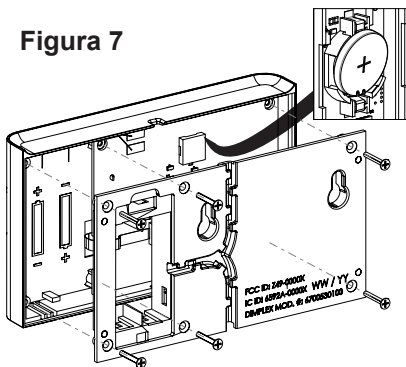



**GARANTÍA LIMITADA:** Todos los programable de control remoto multizona CONNEX™ tienen garantía contra defectos de mano de obra y de materiales por tres años a partir del día de compra. Esta garantía no cubre daños causados por accidente, mal uso o alteración, ni tampoco cubre equipos instalados o cableados de manera incorrecta o que se les haya dado mantenimiento inadecuado, contrario a lo indicado en la hoja de instrucciones. Esta garantía limitada se aplica sólo a las compras realizadas en cualquier provincia de Canadá, excepto en el Territorio de Yukón, Nunavut, o los Territorios del noroeste, o en cualquiera de los 50 estados de los Estados Unidos de América (incluido el Distrito de Columbia), excepto Hawái y Alaska. Esta garantía limitada se aplica al comprador original del producto únicamente y no es transferible. No se aplica ninguna otra garantía escrita ni oral. Ningún empleado, agente, distribuidor ni ninguna otra persona está autorizado a otorgar ningún tipo de garantía en representación de Dimplex. El cliente deberá hacerse cargo de todos los costos incurridos en el retiro o la reinstalación y en el envío del producto para sus reparaciones. Dentro de las limitaciones de esta garantía, las unidades que no funcionen deberán ser devueltas al centro de servicio autorizado de Dimplex más cercano, éstas sean reparadas o

reemplazadas, a nuestra discreción, sin cargo alguno para usted con flete de devolución pagado por Dimplex. Se acuerda que dicha reparación o reemplazo es el recurso exclusivo de Dimplex y que DIMPLEX NO ES RESPONSABLE POR DAÑOS DE NINGÚN TIPO, INCLUIDOS LOS INCIDENTALES Y MEDIATOS. Algunos estados no permiten la exclusión o limitación de daños mediatos; por ello puede que no se aplique a usted la limitación o exclusión anterior. Esta garantía le proporciona derechos legales específicos y puede que usted tenga también otros derechos que varían de un estado a otro.



## Tablas de referencia

### Configuración preestablecida de fábrica

		Mañana	Ausente	En casa	Noche
<b>Lunes</b> 	Zona 1	21.0C, 6:00AM	--C, --:--AM	--C, --:--PM	18.0C, 11:00PM
	Zona 2	21.0C, 6:00AM	--C, --:--AM	--C, --:--PM	18.0C, 11:00PM
	Zona 3	21.0C, 6:00AM	--C, --:--AM	--C, --:--PM	18.0C, 11:00PM
	Zona 4	21.0C, 6:00AM	--C, --:--AM	--C, --:--PM	18.0C, 11:00PM
<b>Martes</b> 	Zona 1	21.0C, 6:00AM	--C, --:--AM	--C, --:--PM	18.0C, 11:00PM
	Zona 2	21.0C, 6:00AM	--C, --:--AM	--C, --:--PM	18.0C, 11:00PM
	Zona 3	21.0C, 6:00AM	--C, --:--AM	--C, --:--PM	18.0C, 11:00PM
	Zona 4	21.0C, 6:00AM	--C, --:--AM	--C, --:--PM	18.0C, 11:00PM
<b>Miércoles</b> 	Zona 1	21.0C, 6:00AM	--C, --:--AM	--C, --:--PM	18.0C, 11:00PM
	Zona 2	21.0C, 6:00AM	--C, --:--AM	--C, --:--PM	18.0C, 11:00PM
	Zona 3	21.0C, 6:00AM	--C, --:--AM	--C, --:--PM	18.0C, 11:00PM
	Zona 4	21.0C, 6:00AM	--C, --:--AM	--C, --:--PM	18.0C, 11:00PM
<b>Jueves</b> 	Zona 1	21.0C, 6:00AM	--C, --:--AM	--C, --:--PM	18.0C, 11:00PM
	Zona 2	21.0C, 6:00AM	--C, --:--AM	--C, --:--PM	18.0C, 11:00PM
	Zona 3	21.0C, 6:00AM	--C, --:--AM	--C, --:--PM	18.0C, 11:00PM
	Zona 4	21.0C, 6:00AM	--C, --:--AM	--C, --:--PM	18.0C, 11:00PM
<b>Viernes</b> 	Zona 1	21.0C, 6:00AM	--C, --:--AM	--C, --:--PM	18.0C, 11:00PM
	Zona 2	21.0C, 6:00AM	--C, --:--AM	--C, --:--PM	18.0C, 11:00PM
	Zona 3	21.0C, 6:00AM	--C, --:--AM	--C, --:--PM	18.0C, 11:00PM
	Zona 4	21.0C, 6:00AM	--C, --:--AM	--C, --:--PM	18.0C, 11:00PM
<b>Sábado</b> 	Zona 1	21.0C, 6:00AM	--C, --:--AM	--C, --:--PM	18.0C, 11:00PM
	Zona 2	21.0C, 6:00AM	--C, --:--AM	--C, --:--PM	18.0C, 11:00PM
	Zona 3	21.0C, 6:00AM	--C, --:--AM	--C, --:--PM	18.0C, 11:00PM
	Zona 4	21.0C, 6:00AM	--C, --:--AM	--C, --:--PM	18.0C, 11:00PM
<b>Domingo</b> 	Zona 1	21.0C, 6:00AM	--C, --:--AM	--C, --:--PM	18.0C, 11:00PM
	Zona 2	21.0C, 6:00AM	--C, --:--AM	--C, --:--PM	18.0C, 11:00PM
	Zona 3	21.0C, 6:00AM	--C, --:--AM	--C, --:--PM	18.0C, 11:00PM
	Zona 4	21.0C, 6:00AM	--C, --:--AM	--C, --:--PM	18.0C, 11:00PM

## Tablas de referencia











### Tablas de referencia

**Zona 1:** Dormitorio 1, 2, 3

**Zona 3:** Cocina

**Zona 2:** Cuarto de baño 1, 2

**Zona 4:** Sala de estar









		Mañana 	Ausente 	En casa 	Noche 
Lunes 	Zona 1	21.0C, 6:00AM	17.0C, 8:00AM	21.0C, 9:00PM	18.0C, 11:00PM
	Zona 2	21.0C, 6:00AM	17.0C, 8:00AM	21.0C, 8:00PM	18.0C, 10:00PM
	Zona 3	21.0C, 8:00AM	17.0C, 9:00AM	21.0C, 5:00PM	18.0C, 7:00PM
	Zona 4	--C, --:--AM	--C, --:--AM	21.0C, 5:00PM	18.0C, 9:00PM
Martes 	Zona 1	21.0C, 6:00AM	17.0C, 8:00AM	21.0C, 9:00PM	18.0C, 11:00PM
	Zona 2	21.0C, 6:00AM	17.0C, 8:00AM	21.0C, 8:00PM	18.0C, 10:00PM
	Zona 3	21.0C, 8:00AM	17.0C, 9:00AM	21.0C, 5:00PM	18.0C, 7:00PM
	Zona 4	--C, --:--AM	--C, --:--AM	21.0C, 5:00PM	18.0C, 9:00PM
Miércoles 	Zona 1	21.0C, 6:00AM	17.0C, 8:00AM	21.0C, 9:00PM	18.0C, 11:00PM
	Zona 2	21.0C, 6:00AM	17.0C, 8:00AM	21.0C, 8:00PM	18.0C, 10:00PM
	Zona 3	21.0C, 8:00AM	17.0C, 9:00AM	21.0C, 5:00PM	18.0C, 7:00PM
	Zona 4	--C, --:--AM	--C, --:--AM	21.0C, 5:00PM	18.0C, 9:00PM
Jueves 	Zona 1	21.0C, 6:00AM	17.0C, 8:00AM	21.0C, 9:00PM	18.0C, 11:00PM
	Zona 2	21.0C, 6:00AM	17.0C, 8:00AM	21.0C, 8:00PM	18.0C, 10:00PM
	Zona 3	21.0C, 8:00AM	17.0C, 9:00AM	21.0C, 5:00PM	18.0C, 7:00PM
	Zona 4	--C, --:--AM	--C, --:--AM	21.0C, 5:00PM	18.0C, 9:00PM
Viernes 	Zona 1	21.0C, 6:00AM	17.0C, 8:00AM	21.0C, 9:00PM	18.0C, 12:00PM
	Zona 2	21.0C, 6:00AM	17.0C, 8:00AM	21.0C, 8:00PM	18.0C, 11:00PM
	Zona 3	21.0C, 8:00AM	17.0C, 9:00AM	21.0C, 5:00PM	18.0C, 11:00PM
	Zona 4	--C, --:--AM	--C, --:--AM	21.0C, 5:00PM	18.0C, 11:00PM
Sábado 	Zona 1	21.0C, 8:00AM	17.0C, 10:00AM	17.0C, 10:00PM	18.0C, 12:00PM
	Zona 2	21.0C, 8:00AM	17.0C, 10:00AM	21.0C, 8:00PM	18.0C, 11:00PM
	Zona 3	21.0C, 9:00AM	--C, --:--AM	--C, --:--PM	18.0C, 11:00PM
	Zona 4	21.0C, 9:00AM	--C, --:--AM	--C, --:--PM	18.0C, 11:00PM
Domingo 	Zona 1	21.0C, 8:00AM	17.0C, 10:00AM	17.0C, 10:00PM	18.0C, 11:00PM
	Zona 2	21.0C, 8:00AM	17.0C, 10:00AM	21.0C, 8:00PM	18.0C, 10:00PM
	Zona 3	21.0C, 9:00AM	--C, --:--AM	--C, --:--PM	18.0C, 7:00PM
	Zona 4	21.0C, 9:00AM	--C, --:--AM	--C, --:--PM	18.0C, 9:00PM

# Tablas de referencia

## Configuración del usuario

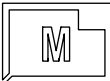
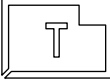
Zona 1: \_\_\_\_\_ Zona 3: \_\_\_\_\_

Zona 2: \_\_\_\_\_ Zona 4: \_\_\_\_\_

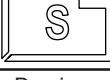
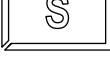
		Mañana 	Ausente 	En casa 	Noche 
<b>Lunes</b> 	Zona 1				
	Zona 2				
	Zona 3				
	Zona 4				
<b>Martes</b> 	Zona 1				
	Zona 2				
	Zona 3				
	Zona 4				
<b>Miércoles</b> 	Zona 1				
	Zona 2				
	Zona 3				
	Zona 4				
<b>Jueves</b> 	Zona 1				
	Zona 2				
	Zona 3				
	Zona 4				
<b>Viernes</b> 	Zona 1				
	Zona 2				
	Zona 3				
	Zona 4				
<b>Sábado</b> 	Zona 1				
	Zona 2				
	Zona 3				
	Zona 4				
<b>Domingo</b> 	Zona 1				
	Zona 2				
	Zona 3				
	Zona 4				



**Dimplex North America Limited**

1367 Industrial Road

Cambridge ON

Canada N1R 7G8

© 2015 Dimplex North America Limited