



## Manuel du propriétaire

Modèle  
BFSL33

---









**CONSIGNES DE SÉCURITÉ IMPORTANTES** : Toujours lire le présent manuel avant d'essayer d'installer ou d'utiliser ce foyer électrique. Pour votre sécurité, toujours respecter tous les avertissements et suivre les consignes de sécurité compris dans le présent manuel afin de prévenir les blessures ou les dommages matériels.

Pour découvrir la gamme complète de produits Dimplex, visiter [www.dimplex.com](http://www.dimplex.com)

7211040100R04



## Table des matières

 Bienvenue et félicitations. . . . .	3
 INSTRUCTIONS IMPORTANTES . . . . .	4
 Installation du foyer. . . . .	6
 Utilisation . . . . .	6
 Entretien . . . . .	10
 Accessoires . . . . .	10
 Garantie. . . . .	11
 Service d'assistance technique . . . . .	13

Toujours recourir aux services d'un technicien qualifié ou d'une entreprise de services de maintenance pour faire réparer ce foyer électrique.

**! NOTA :** Marches à suivre et techniques considérées suffisamment importantes pour qu'on les souligne.

**⚠ MISE EN GARDE :** Marches à suivre et techniques dont le non-respect pourrait causer des dommages matériels.

**⚠ AVERTISSEMENT :** Marches à suivre et techniques qui, si elles ne sont pas bien respectées, exposeront l'utilisateur à des risques d'incendie, de blessure grave ou de décès.

## Bienvenue et félicitations

Merci et félicitations d'avoir acheté un foyer électrique fabriqué par Dimplex. Veuillez utiliser notre page d'inscription en ligne pour inscrire votre modèle et vos numéros de série à des fins de référence ultérieure à l'adresse

***[www.dimplex.com/enregister](http://www.dimplex.com/enregister)***

Numéro de modèle \_\_\_\_\_ Numéro de série \_\_\_\_\_

Numéro de modèle

MODEL/CAT. No.	<input type="text"/>	MOD.	<input type="text"/>
SERIAL No.	<input type="text"/>	<input type="text"/>	<input type="text"/>

Numéro de série

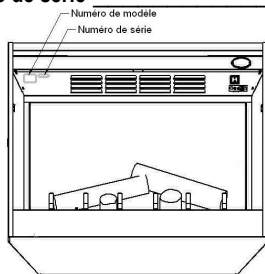

**Lire ces consignes attentivement et les conserver.**

**⚠ MISE EN GARDE:** Lire attentivement toutes les consignes et tous les avertissements avant de procéder à l'installation. Le non-respect de ces consignes pourrait entraîner un risque de choc électrique ou d'incendie et annulera la garantie.



**ARRÊT IL N'EST PAS NÉCESSAIRE D'ALLER AU MAGASIN**

Des questions à propos de l'utilisation ou du montage? Besoin d'information sur les pièces?  
Besoin d'information à propos d'un produit sous une garantie du fabricant?

Communiquer avec nous à :  **[www.dimplex.com/customer\\_support](http://www.dimplex.com/customer_support)**  
Pour le dépannage et le Service d'assistance technique

**OU**  **Sans frais au 1-888-DIMPLEX (1-888-346-7539)**  
Du lundi au vendredi, de 8 h à 16 h 30 HE

***Afin que nous puissions mieux vous servir, veuillez avoir votre modèle et votre numéro de série à portée de main ou veuillez inscrire votre produit en ligne avant de téléphoner (voir ci-dessus).***

# INSTRUCTIONS IMPORTANTES

Lorsqu'un appareil électrique est utilisé, il est important de toujours prendre des précautions de base pour réduire les risques d'incendie, de chocs électriques et de blessures, notamment:

- ① Lire toutes les instructions avant d'utiliser cet appareil.
- ② Le foyer électrique devient chaud lorsqu'il est en marche. Pour éviter les brûlures, ne pas toucher les surfaces chaudes. La bordure autour de la bouche de chaleur devient chaude lorsque le radiateur fonctionne. Garder tout matériel combustible, comme des meubles, des oreillers, de la literie, du papier, des vêtements et des rideaux, à au moins 3 pieds (0,9 mètre) du devant de l'appareil.
- ③ Faire preuve d'une grande prudence lorsque l'appareil est utilisé par des enfants ou des personnes handicapées, s'il est en marche à proximité d'eux, ou s'il est en marche et laissé sans surveillance.
- ④ Ne pas utiliser un appareil de chauffage après une défaillance. Interrompre le courant au tableau de commande et faire inspecter l'appareil par un électricien qualifié avant de réutiliser l'appareil.
- ⑤ Ne pas se servir de l'appareil si la fiche ou le cordon sont endommagés,

si les éléments chauffants fonctionnent mal ou si le foyer électrique est tombé ou est endommagé de quelque manière que ce soit. Communiquer avec le service technique de Dimplex au 1-888-346-7539.

- ⑥ Ne pas utiliser à l'extérieur.
- ⑦ Ne pas utiliser l'appareil à proximité d'une baignoire ou de tout autre réservoir d'eau dans lequel il pourrait tomber.
- ⑧ Ne pas introduire ou permettre l'introduction de corps étrangers dans la prise d'air de ventilation ou la bouche de sortie d'air, car cela peut occasionner des chocs électriques, provoquer un incendie ou endommager le foyer électrique.
- ⑨ Pour éviter les incendies, ne pas obstruer l'entrée ou la sortie d'air d'aucune façon.
- ⑩ Tous les appareils chauffants électriques contiennent des pièces qui peuvent produire des décharges et des étincelles. Ne pas faire fonctionner dans des endroits où de l'essence, de la peinture et autres produits inflammables sont utilisés ou rangés.
- ⑪ Ne pas apporter de modifications au foyer électrique. Se servir du foyer électrique uniquement de la façon



**MISE EN GARDE**  
RISQUE DE CHOC ÉLECTRIQUE - NE PAS OUVRIR  
AUCUNE PIÈCE DONT L'ENTRETIEN PEUT ÊTRE EFFECTUÉ  
PAR L'UTILISATEUR NE SE TROUVE À L'INTÉRIEUR





## CONSERVER CES INSTRUCTIONS

# INSTRUCTIONS IMPORTANTES

décrite dans le présent guide. Toute autre utilisation non recommandée par le fabricant peut causer un incendie, des chocs électriques ou des blessures.

- ⑫ Ne pas brûler de bois ni d'autres matériaux dans ce foyer électrique électrique.
- ⑬ Ne pas frapper sur la vitre frontale.
- ⑭ Toujours faire appel à un électricien certifié pour l'installation de nouveaux circuits ou de nouvelles prises de courant.
- ⑮ Fermer toute source d'alimentation électrique du foyer électrique avant de le nettoyer, de le réparer ou de le déplacer.
- ⑯ Pendant le transport ou l'entreposage du foyer électrique et de son cordon, les conserver dans un endroit sec et à l'abri de vibrations excessives, et les ranger de façon à éviter qu'ils ne s'endommagent.

 **AVERTISSEMENT:** La télécommande contient de petites piles. Tenez-les hors de la portée des enfants. En cas d'ingestion, consultez un médecin immédiatement.

 **AVERTISSEMENT:** N'installez pas les piles à l'envers, ne les rechargez pas ne les jetez pas au feu et ne les combinez pas à des piles usagées ou d'un autre type; elles risqueraient d'exploser ou de fuir et de causer des blessures.

**! NOTA :** Les modifications non autorisées expressément par la partie responsable de la conformité peuvent annuler le droit de l'utilisateur de se servir de cet appareil.

**! NOTA :** Cet appareil a été testé et jugé conforme aux limites autorisées pour un dispositif numérique de classe B, en vertu de la partie 15 des règlements de la FCC. Ces limites visent à offrir une protection raisonnable contre les interférences nuisibles dans une installation résidentielle. Ce produit génère, utilise et peut émettre de l'énergie radioélectrique. S'il n'est pas installé et utilisé selon les instructions, il peut causer des interférences nuisibles à la réception des signaux de radio ou de télévision, ce qui peut être vérifié en mettant le commutateur de l'appareil en position de marche puis d'arrêt. Nous recommandons à l'utilisateur de tenter d'éliminer les interférences à l'aide d'une ou de plusieurs des mesures suivantes :

- Changer l'orientation ou l'emplacement de l'antenne réceptrice.
- Augmenter la distance entre l'appareil et le récepteur.
- Brancher l'appareil dans une prise ou sur un circuit autre que celui où le récepteur est branché.
- Consulter le détaillant ou un technicien radio/télévision expérimenté pour obtenir de l'aide.

L'utilisation de l'appareil est assujettie aux deux conditions suivantes : (1) L'appareil ne doit pas causer d'interférences et; (2) L'appareil doit accepter toute interférence captée, y compris les interférences susceptibles de causer un fonctionnement indésirable de l'appareil.

## Installation du foyer

### Installation dans une salle de bain

Ce foyer doit être protégé par une prise à disjoncteur ou un circuit de fuite à la terre.

Pour prévenir tout risque de chocs électriques, cet appareil électrique non étanche à l'eau doit être installé de façon à éviter que de l'eau ne s'y

infiltré. Cet appareil doit être installé loin de la douche, du bain, etc. Ne jamais installer l'appareil à un endroit où il est susceptible de tomber dans une baignoire ou dans tout autre réservoir d'eau. Tenir les serviettes et les autres matériaux combustibles à 3 pieds (0,9 mètre) du devant de l'appareil.

## Utilisation

Figure 1

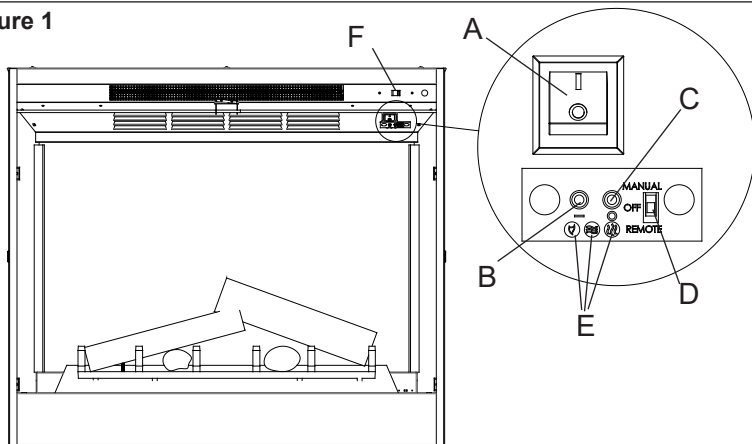

**⚠ AVERTISSEMENT :** Ce foyer électrique doit être installé correctement avant son utilisation.

### Commandes manuelles

Les commandes sont situées dans le coin inférieur droit du foyer.

**⚠ MISE EN GARDE :** S'assurer

que la tension de l'alimentation en électricité correspond au réglage du sélecteur de tension. (Figure 1F)

#### A. Interrupteur marche/arrêt

L'interrupteur marche/arrêt alimente le foyer.

#### B. Bouton "-- "

## Utilisation

Ce bouton permettent de basculer successivement entre les niveaux du foyer (à partir de la position d'arrêt) : flamme seulement, flamme et niveau de chaleur bas, flamme et niveau de chaleur élevé.

**! NOTA :** Après que l'unité est en marche de la flamme et de chaleur élevée à une autre fonction il ya un retard ventilateur 30 secondes, où le ventilateur continue de tourner avant d'éteindre.

### C. Bouton « O »



Ce bouton permet d'éteindre le foyer en tout temps.

### D. Interrupteur de commande manuelle

Modifie le fonctionnement du foyer selon les différents modes :

- **ARRÊT (OFF)** (au centre) : Empêche l'appareil de fonctionner.
- **MANUEL (MANUAL)** (en haut) : Toutes les fonctions du foyer peuvent être contrôlées à l'aide des interrupteurs **MARCHE (ON)** et **ARRÊT (OFF)**, comme il est précisé ci-dessus (B, C).
- **TÉLÉCOMMANDE (REMOTE)** (en bas) : Toutes les fonctions du foyer peuvent être contrôlées à l'aide de la télécommande.

### E. Indicateurs à DEL

Ils désignent lequel des trois (3) modes du foyer fonctionne : Niveau 1 , niveau 2  ou niveau 3 .

### F. Sélecteur de tension

S'assurer que la tension de l'alimentation en électricité correspond au réglage du sélecteur de tension.

**! NOTA :** Les éléments chauffants peuvent dégager une légère odeur inoffensive pendant la première utilisation, car ils chauffent pour la première fois. Cette situation est normale et ne devrait plus se produire par la suite.

### Réarmement du disjoncteur du circuit de la température

Si le foyer surchauffe, le dispositif d'arrêt automatique mettra l'appareil hors tension; le foyer ne pourra pas être remis en fonction sans que vous le réactiviez. Il suffit de mettre l'interrupteur principal Marche/Arrêt à la position Arrêt et d'attendre cinq (5) minutes avant de le remettre à la position Marche.

**⚠ MISE EN GARDE :** Si vous devez continuellement remettre le foyer en marche, débranchez l'appareil et communiquez avec Dimplex Amérique du Nord Ltée, au 1 888 346-7539.

### Télécommande

Cette télécommande a une portée d'environ 50 pieds (15 m). Il n'est pas nécessaire de la pointer vers le foyer : elle peut franchir la plupart des obstacles (y compris les murs). La télécommande est dotée d'une des 2187 fréquences indépendantes programmées

## Utilisation

en usine pour empêcher l'interférence avec les autres appareils. (La désignation de la fréquence est indiquée à l'arrière de la télécommande.)

**! NOTA :** Avant d'effectuer toute opération avec la télécommande, retirez la bande isolante en plastique à partir entre le boîtier de la télécommande et le couvercle de la batterie.

### Initialisation/reprogrammation de la télécommande

Suivre les étapes ci-dessous pour initialiser la télécommande ou, si nécessaire, pour la réinitialiser :

1. S'assurer que le courant est alimenté par la boîte électrique principale.
2. Libérer l'accès aux commandes manuelles (enlever les portes vitrées ou abaisser la grille, si applicable), puis pousser le rideau d'acier de droite vers l'extérieur de l'appareil.
3. Repérer les commandes manuelles. (Figure 1)
4. Régler le commutateur à 3 positions à «Télécommande» (Remote).
5. Activer l'interrupteur marche/arrêt; le témoin du premier niveau clignotera. (Figure 1E)
6. Appuyer sur le bouton Marche (ON) des commandes manuelles (Figure 1B) pendant cinq secondes. L'indicateur du premier

niveau (Figure 1E) clignotera alors pendant 10 secondes.

7. Pendant ces 10 secondes, appuyer sur le bouton MARCHE (ON) de la télécommande. (Figure 2) La télécommande et le récepteur du foyer seront ainsi synchronisés.

**! NOTA :** Si l'initialisation échoue, répéter les étapes 4 à 6, mais se tenir éloigné de quelques pieds en appuyant sur le bouton MARCHE (ON) de la télécommande.

Figure 2

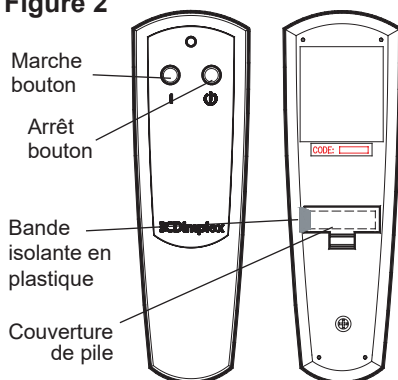



### Remplacement de la pile

(Figure 2)

Pour remplacer la pile :

1. Ouvrir le compartiment à pile situé sur la télécommande.
2. Installer correctement une pile de 12 volts (A23) dans le compartiment à pile.
3. Refermer le couvercle du compartiment à pile.



La batterie doit être recyclés ou éliminés de façon appropriée. Vérifiez auprès de votre municipalité ou votre revendeur pour obtenir des conseils dans votre région.

### Commandes murales

Le foyer peut être installé avec des commandes murales, qui comprennent un thermostat, des interrupteurs muraux or télécommande de le mural. (Voir le Guide d'installation pour connaître les détails.)

#### 1. Interrupteurs muraux

Ce modèle peut être installé de façon à ce que le boîtier du foyer et les flammes soient alimentés à l'aide d'un interrupteur mural. **(L'interrupteur d'alimentation principal doit être en position « marche » [ON].)** L'interrupteur mural peut également servir à interrompre l'image des flammes. **(L'interrupteur d'alimentation principal doit être en position « marche » (ON) en même temps que tout autre interrupteur mural d'alimentation principal.)**

#### 2. Thermostat mural

Ce modèle peut être installé pour qu'un thermostat mural règle la température selon vos besoins. Consultez le manuel d'instructions fourni par le fabricant de thermostat.



## Entretien

**⚠ AVERTISSEMENT** : Débrancher toute source d'alimentation électrique du foyer à la boîte électrique principale avant tout entretien ou nettoyage afin de réduire le risque d'incendie, de chocs électriques ou de blessures.

### Nettoyage du Verre partiellement réfléchissante

Le verre partiellement réfléchissant a été nettoyé à l'usine lors de l'assemblage. Pendant le transport, l'installation, la manipulation, etc., le verre partiellement réfléchissant peut se couvrir de particules de poussière. Pour les faire disparaître, épousseter le verre partiellement réfléchissant à l'aide d'un chiffon propre et sec.

Pour enlever les empreintes digitales ou autres marques, nettoyer le verre

partiellement réfléchissant avec un chiffon humide et un nettoyant à vitre de qualité domestique. Le verre partiellement réfléchissant doit être entièrement asséché à l'aide d'un chiffon non pelucheux. Pour prévenir les rayures, ne pas utiliser de nettoyeurs abrasifs et ne pas vaporiser de produits liquides sur les surfaces.

### Nettoyage de la surface du foyer

Nettoyer les surfaces peintes du foyer compact avec de l'eau tiède seulement. Ne pas utiliser de nettoyeurs abrasifs.

### Service

Outre le remplacement des ampoules et le nettoyage décrits ci-dessus, tout entretien du foyer compact doit être effectué par un représentant en service autorisé.



## Accessoires

Communiquez avec votre dépositaire pour vous procurer des accessoires d'origine de Dimplex, notamment des ensembles de portes vitrées, de commandes murales ou de fiches, et des caissons conçus pour s'adapter à votre foyer.



## Garantie

### **Garantie limitée de deux ans**

#### *Produits couverts par la présente garantie limitée*

La présente garantie limitée couvre le modèle suivant de foyer électrique Dimplex BFSL33 elle s'applique également aux manteaux et aux bordures des foyers Dimplex neufs. La présente garantie limitée couvre uniquement les foyers achetés dans l'une des provinces du Canada (à l'exception du Yukon, du Nunavut et des Territoires du Nord-Ouest), ou dans l'un des 50 états américains, incluant le district fédéral de Columbia (à l'exception d'Hawaï et de l'Alaska). La présente garantie limitée est valable seulement pour l'acheteur original du produit et ne peut être transférée.

#### *Produits non couverts par la présente garantie limitée*

Les ampoules ne sont pas couvertes par la présente garantie limitée et sont la seule responsabilité du propriétaire / de l'acheteur. Les produits achetés au Yukon, au Nunavut, dans les Territoires du Nord-Ouest, à Hawaï ou en Alaska ne sont pas couverts par la présente garantie limitée. Les produits achetés dans ces états, provinces ou territoires sont vendus TEL QUEL sans aucune garantie ni condition (y compris, notamment, toute garantie ou condition implicite de qualité marchande ou de convenance à un usage particulier), et l'acheteur doit assumer tous les risques relatifs à la qualité et au rendement des produits. En cas de défectuosité, tous les frais d'entretien et de réparation incombent à l'acheteur.

#### *Couverture et durée de la présente garantie limitée*

Les produits, à l'exception des manteaux et des bordures, couverts par la présente garantie limitée ont été testés et inspectés avant l'envoi et, conformément aux dispositions de la présente garantie, Dimplex garantit que ces produits sont exempts de tout vice de matériau et de fabrication pour une période de deux ans à partir de la date d'achat desdits produits.

Les manteaux et les bordures des foyers Dimplex couverts par la présente garantie limitée ont été testés et inspectés avant l'envoi et, conformément aux dispositions de la présente garantie, Dimplex garantit que ces produits sont exempts de tout vice de matériau et de fabrication pour une période d'un an à partir de la date d'achat desdits produits.

La garantie limitée de deux ans couvrant les produits autres que les manteaux et les bordures et la garantie limitée d'un an couvrant les manteaux et les bordures des foyers s'applique également à toute garantie implicite pouvant exister en vertu des lois en vigueur. Certaines juridictions ne permettent pas de restreindre la durée d'une garantie implicite, de sorte qu'il est possible que la restriction ci-dessus ne s'applique pas à l'acheteur.

#### *Exclusions de la présente garantie limitée*

La présente garantie limitée ne couvre pas les produits qui ont été réparés (sauf par Dimplex ou ses représentants de service autorisés) ou autrement modifiés. Elle ne couvre pas non plus les défectuosités résultant d'un mauvais usage, d'un usage abusif, d'un accident, de négligence, d'une mauvaise installation, d'une manipulation ou d'un entretien inadéquat, ou de l'utilisation avec une source de courant inadéquate.

#### *Ce que vous devez faire pour vous prévaloir du service dans le cadre de la présente garantie limitée*

Les défectuosités doivent être signalées au Service technique de Dimplex en communiquant avec Dimplex au 1 888 DIMPLEX (1 888 346 7539), ou au 1367 Industrial Road, Cambridge (Ontario), Canada, N3H 4W3. Au moment d'appeler Dimplex, avoir à portée de la main une preuve d'achat, ainsi que les numéros de catalogue, de modèle et de série du produit défectueux. Il vous faut avoir une preuve d'achat du produit pour vous prévaloir du service dans le cadre de la garantie limitée.

#### *Ce que fera Dimplex en cas de défautuo-*



## Garantie

### sité

S'il s'avère qu'un produit ou qu'une pièce couvert par cette garantie limitée présente effectivement un vice de matériau ou de fabrication pendant (i) la garantie limitée de deux ans pour les produits autres que les manteaux et les bordures des foyers, et (ii) la garantie limitée d'un an pour les manteaux et les bordures, vous aurez alors les droits suivants :

- Dimplex pourra, à sa seule discrétion, réparer ou remplacer sans frais la pièce ou le produit défectueux. Si Dimplex est incapable de réparer ou de remplacer ladite pièce ou ledit produit, ou si la réparation ou le remplacement n'est pas commercialement possible, ou ne peut être fait rapidement, Dimplex pourra, au lieu d'effectuer la réparation ou le remplacement, décider de rembourser le prix d'achat de ladite pièce ou dudit produit
- Le service sous garantie limitée sera dispensé uniquement par des dépositaires ou agents de service Dimplex autorisés à dispenser des services sous garantie limitée.
- **Pour les produits autres que les manteaux et les bordures**, cette garantie limitée de deux ans donne droit à l'acheteur à des services sous garantie sur place ou à domicile. Par conséquent, Dimplex assumera tous les frais de main-d'œuvre et de transport liés à la réparation ou au remplacement du produit ou de la pièce, sauf pour ce qui suit : (i) des frais pourraient être facturés pour les coûts engagés pour se rendre au site de l'acheteur où le produit se trouve, si ce site est à plus de 48 km (30 milles) du centre de service le plus près d'un dépositaire ou d'un agent de service de Dimplex; et (ii) l'acheteur est entièrement responsable de dégager l'accès à toutes les pièces du produit susceptibles d'être réparées ou entretenues.
- **Pour les manteaux et les bordures**, cette garantie limitée d'un an ne donne

pas droit à l'acheteur à des services sous garantie sur place ou à domicile. L'acheteur sera responsable de tous les frais engagés pour le retrait et le transport du manteau et des bordures (et de la pièce réparée ou de rechange ou du produit réparé ou de rechange) aller-retour à la place d'affaires du dépositaire ou de l'agent de service autorisé. Des services sur place ou à domicile sont offerts pour les manteaux et les bordures à la demande expresse et aux frais de l'acheteur, au tarif en vigueur que facture Dimplex pour de tels services. Dimplex n'est pas responsable des frais encourus pour l'installation ou le retrait des manteaux ou des bordures ou de toute pièce de ces produits (ou de tout produit ou de toute pièce de rechange) y compris, notamment, tous les frais d'expédition et de transport aller-retour à la place d'affaires du dépositaire ou de l'agent de service autorisé et tous les frais liés à la main-d'œuvre, et la présente garantie limitée ne les couvre pas non plus. Ces frais sont la responsabilité de l'acheteur.

*Autres exclusions à la responsabilité de Dimplex et de ses dépositaires et agents de service :*

DIMPLEX, SES GESTIONNAIRES, SES ADMINISTRATEURS OU SES AGENTS NE POURRONT EN AUCUN CAS ÊTRE TENUS RESPONSABLES ENVERS L'ACHETEUR OU TOUTE AUTRE TIERCE PARTIE, EN VERTU D'UN CONTRAT, D'UN ACTE DÉLICTEUX OU SUR TOUTE AUTRE BASE, DE COÛTS, DE PERTES OU DE DOMMAGES INDIRECTS, SPÉCIAUX, PUNITIFS, EXEMPLAIRES OU ACCESSOIRES DÉCOULANT DIRECTEMENT OU INDIRECTEMENT DE LA VENTE, DE L'ENTRETIEN, DE L'UTILISATION OU DE L'INCAPACITÉ D'UTILISATION DU PRODUIT, MÊME SI DIMPLEX, SES GESTIONNAIRES, SES ADMINISTRATEURS OU SES AGENTS ONT ÉTÉ INFORMÉS DE LA POSSIBILITÉ DE TELS COÛTS, PERTES OU DOMMAGES, OU SI LES-



## Garantie

DITS COÛTS, PERTES OU DOMMAGES SONT PRÉVISIBLES. DIMPLEX, SES GESTIONNAIRES, SES ADMINISTRATEURS OU SES AGENTS NE POURRONT EN AUCUN CAS ÊTRE TENUS RESPONSABLES DE COÛTS, DE PERTES OU DE DOMMAGES DIRECTS QUI DÉPASSENT LE PRIX D'ACHAT DU PRODUIT.

CERTAINES JURIDICTIONS NE PERMETTENT PAS QUE DES EXCLUSIONS OU LIMITATIONS AUX DOMMAGES INDIRECTS OU ACCESSOIRES SOIENT

APPLIQUÉES. IL SE POURRAIT DONC QUE LES EXCLUSIONS ET LIMITATIONS CI-DESSUS NE S'APPLIQUENT PAS À L'ACHETEUR.

*Comment les lois provinciales et d'État s'appliquent*

Cette garantie limitée vous confère des droits juridiques précis, et il se peut que vous ayez d'autres droits qui varient d'une juridiction à l'autre. Les dispositions de la Convention des Nations unies sur les contrats de vente de biens ne s'applique pas à cette garantie limitée ou à la vente de produits couverts par cette garantie limitée.



## Service d'assistance technique

Vous trouverez du soutien technique et des instructions de dépannage, ainsi qu'une liste de pièces de rechange à

[www.dimplex.com/customer\\_support](http://www.dimplex.com/customer_support).

# Dimplex®

**Dimplex North America Limited**

1367 Industrial Road

Cambridge ON

Canada N3H 4W3

© 2023 Glen Dimplex Americas